

Greek

178
IO

ΣΗΜΑΝΤΙΚΟΙ ΚΑΝΟΝΕΣ ΑΣΦΑΛΕΙΑΣ

Διαβάστε, κατανοήστε και ακολουθήστε όλες τις οδηγίες προσεκτικά πριν εγκαταστήσετε και χρησιμοποιήσετε αυτό το προϊόν. Να φυλαχτεί για μελλοντική αναφορά.

Αυτόματος καθαριστής πισίνας ZX300 Deluxe



Μην παραλείψετε να δοκιμάσετε και τα ακόλουθα εξαιρετικά προϊόντα της Intex: Πισίνες, Εξαρτήματα Πισίνας, Φουσκωτές Πισίνες και Παιχνίδια Σπιτιού, Στρώματα Αερα και Βαρκες, τα οποία διατίθενται μέσω των εμπορικών αντιπροσώπων μας ή του δικτυακού τόπου μας.

Λόγω της πολιτικής συνεχούς βελτίωσης των προϊόντων της, η Intex διατηρεί το δικαίωμα τροποποίησης των προδιαγραφών και της εμφάνισης, κάτι που ενδέχεται να οδηγήσει σε ενημερώσεις του εγχειριδίου οδηγιών, χωρίς προηγούμενη ενημέρωση.

INTEX®

©2023 Intex Marketing Ltd. - Intex Development Co. Ltd. - Intex Recreation Corp. All rights reserved/Tous droits réservés/Todos los derechos reservados/Alle Rechte vorbehalten. Printed in China/Imprimé en Chine/Impreso en China/Gedruckt in China.

©™ Trademarks used in some countries of the world under license from®™ Marques utilisées dans certains pays sous licence de/Marcas registradas utilizadas en algunos países del mundo bajo licencia de/Warenzeichen verwendet in einigen Ländern der Welt in Lizenz von/Intex Marketing Ltd. to/à/a/an Intex Development Co. Ltd., Hong Kong & Intex Recreation Corp., P.O. Box 1440, Long Beach, CA 90801 - Distributed in the European Union by/Distribué dans l'Union Européenne par/Distribuido en la unión Europea por/Vertrieb in der Europäischen Union durch/Intex Trading B.V., Eftenseweg 46, 4706 PB Roosendaal - The Netherlands - Distributed in the UK by Uniflex Service (UK) Limited, 21 Holborn Viaduct, London EC1A 2DY, UK.

www.intexcorp.com

ΟΔΗΓΙΕΣ ΧΡΗΣΗΣ

ΠΙΝΑΚΑΣ ΠΕΡΙΕΧΟΜΕΝΩΝ

Προσοχή.....	3
Κατάλογος Αναφορ.....	4
Οδηγίες συναρμολόγησης.....	5-11
Καθαρισμός διχτυού υπολειμμάτων.....	11-12
Καθαρισμός με μικροκόσκινο.....	13
Ανταλλακτικό ρολό βούρτσας.....	14-15
Οδηγός αντιμετώπισης προβλημάτων.....	16-17
Αποθήκευση μεγάλης διάρκειας.....	18
Γενικές οδηγίες ασφαλείας.....	18
Περιορισμένη εγγυηση.....	19

ΦΥΛΑΞΤΕ ΑΥΤΕΣ ΤΙΣ ΟΔΗΓΙΕΣ

Σελίδα 2

ΣΗΜΑΝΤΙΚΟΙ ΚΑΝΟΝΕΣ ΑΣΦΑΛΕΙΑΣ

Διαβάστε, κατανοήστε και ακολουθήστε όλες τις οδηγίες προσεκτικά πριν εγκαταστήσετε και χρησιμοποιήσετε αυτό το προϊόν.



ΠΡΟΣΟΧΗ

- ΓΙΑ ΝΑ ΜΕΙΩΣΕΤΕ ΤΟΝ ΚΙΝΔΥΝΟ ΤΡΑΥΜΑΤΙΣΜΟΥ, ΜΗΝ ΕΠΙΤΡΕΠΕΤΕ ΤΗ ΧΡΗΣΗ ΑΥΤΟΥ ΤΟΥ ΠΡΟΪΟΝΤΟΣ ΑΠΟ ΠΑΙΔΙΑ.
- ΑΠΟΜΑΚΡΥΝΕΤΕ ΤΟ ΠΡΟΪΟΝ ΑΠΟ ΤΗΝ ΠΙΣΙΝΑ, ΟΤΑΝ ΑΥΤΗ ΕΙΝΑΙ ΚΑΤΕΙΛΗΜΜΕΝΗ Η ΧΡΗΣΙΜΟΠΟΙΕΙΤΑΙ.
- ΑΠΕΝΕΡΓΟΠΟΙΕΙΤΕ Ή ΑΠΟΣΥΝΔΕΕΤΕ ΤΗΝ ΑΝΤΛΙΑ ΦΙΛΤΡΟΥ ΑΠΟ ΤΟ ΡΕΥΜΑ, ΠΡΙΝ ΑΠΟ ΕΡΓΑΣΙΕΣ ΡΥΘΜΙΣΗΣ, ΚΑΘΑΡΙΣΜΟΥ Ή ΣΥΝΤΗΡΗΣΗΣ.
- ΑΠΟΜΑΚΡΥΝΕΤΕ ΤΟ ΠΡΟΪΟΝ ΑΠΟ ΤΗΝ ΠΙΣΙΝΑ, ΠΡΙΝ ΑΠΟ ΤΗΝ ΤΟΠΟΘΕΤΗΣΗ ΚΑΛΥΜΜΑΤΟΣ ΠΑΝΩ ΣΕ ΑΥΤΗΝ.
- ΑΠΟΘΗΚΕΥΣΤΕ ΤΟ ΠΡΟΪΟΝ ΚΑΙ ΤΑ ΕΞΑΡΤΗΜΑΤΑ ΤΟΥ ΣΕ ΈΝΑ ΣΤΕΓΝΟ ΚΑΙ ΑΣΦΑΛ'ΕΣ ΕΣΩΤΕΡΙΚΟ ΧΩΡΟ.
- ΣΕ ΠΕΡΙΠΤΩΣΗ ΠΡΟΒΛΗΜΑΤΩΝ ΜΕ ΤΗΝ ΑΝΤΛΙΑ ΦΙΛΤΡΟΥ, ΑΝΑΤΡΕΞΤΕ ΣΤΟ ΑΝΤΙΣΤΟΙΧΟ ΕΓΧΕΙΡΙΔΙΟ ΧΡΗΣΗΣ.
- Η ΣΥΣΚΕΥΗ ΠΡΟΟΡΙΖΕΤΑΙ ΑΠΟΚΛΕΙΣΤΙΚΑ ΓΙΑ ΤΗ ΧΡΗΣΗ ΠΟΥ ΠΕΡΙΓΡΑΦΕΤΑΙ ΣΤΟ ΕΓΧΕΙΡΙΔΙΟ.

Η ΑΠΟΦΥΓΗ ΤΗΡΗΣΗΣ ΤΩΝ ΠΑΡΑΠΑΝΩ ΚΑΝΟΝΩΝ ΜΠΟΡΕΙ ΝΑ ΕΠΙΦΕΡΕΙ ΚΑΤΑΣΤΡΟΦΗ ΠΕΡΙΟΥΣΙΑΣ, ΣΟΒΑΡΟ ΤΡΑΥΜΑΤΙΣΜΟ Η' ΘΑΝΑΤΟ.

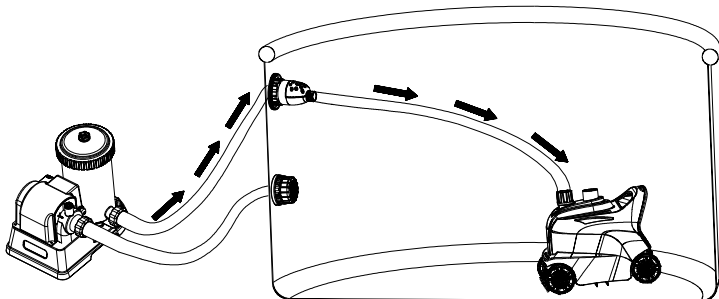

ΦΥΛΑΞΤΕ ΑΥΤΕΣ ΤΙΣ ΟΔΗΓΙΕΣ

Σελίδα 3

ΚΑΤΑΛΟΓΟΣ ΑΝΑΦΟΡ

Διαβάστε, κατανοήστε και ακολουθήστε όλες τις οδηγίες προσεκτικά πριν εγκαταστήσετε και χρησιμοποιήσετε αυτό το προϊόν.

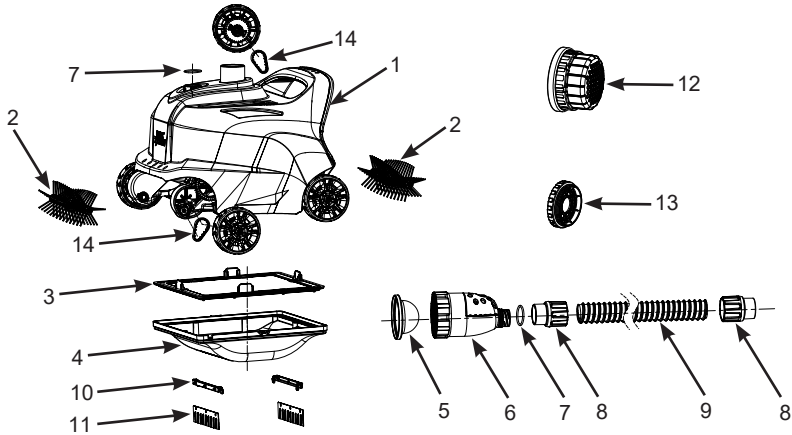

ΣΗΜΕΙΩΣΗ: Τα σχέδια είναι μόνο για σκοπούς απεικόνισης. Ενδέχεται να μην απεικονίζουν το ακριβές προϊόν. Δεν είναι σε φυσική κλίμακα.

ΤΕΜΑΧΙΟ ΑΡ.	ΠΕΡΙΓΡΑΦΗ	ΠΟΣΟΤΗΤΑ	ΑΡ. ΕΞΑΡΤΗΜΑΤΟΣ
1	ΕΠΑΝΩ ΠΛΕΥΡΑ ΚΑΘΑΡΙΣΤΗ	1	13346
2	ΡΟΛΟ ΒΟΥΡΤΣΑΣ	2	12928
3	ΔΙΧΤΥ ΥΠΟΛΕΙΜΜΑΤΩΝ	1	13134
4	ΒΑΣΗ ΚΑΘΑΡΙΣΤΗ	1	13133
5	ΜΙΚΡΟΚΟΣΚΙΝΟ	1	13343
6	ΒΑΛΒΙΔΑ ΑΣΦΑΛΕΙΑΣ	1	13345
7	ΔΑΚΤΥΛΙΟΣ	2	12861
8	ΠΕΡΙΚΟΧΛΙΟ ΜΑΝΙΚΑΣ	2	12863
9	ΛΑΣΤΙΧΟ ΠΟΤΙΣΜΑΤΟΣ	1	12862G
10	ΒΑΣΗ ΒΟΥΡΤΣΑΣ (2 ΕΠΙ ΠΛΕΟΝ)	4	13136
11	ΒΟΥΡΤΣΑ (10 ΕΠΙ ΠΛΕΟΝ)	12	13135
12	ΣΥΝΔΕΣΜΟΣ ΠΡΟΕΚΤΑΣΗΣ ΠΛΕΓΜΑΤΟΣ ΦΙΛΤΡΟΥ	1	13047
13	ΠΡΟΣΑΡΜΟΓΕΑΣ ΣΥΝΔΕΣΜΟΥ ΕΙΣΟΔΟΥ	1	12486
14	ΣΥΓΧΡΟΝΟΣ ΙΜΑΝΤΑΣ	2	13344

ΦΥΛΑΞΤΕ ΑΥΤΕΣ ΤΙΣ ΟΔΗΓΙΕΣ

Σελίδα 4

ΟΔΗΓΙΕΣ ΣΥΝΑΡΜΟΛΟΓΗΣΗΣ

ΣΗΜΑΝΤΙΚΕΣ ΟΔΗΓΙΕΣ ΠΡΟΕΤΟΙΜΑΣΙΑΣ

178
IO

Διαβάστε, κατανοήστε και ακολουθήστε όλες τις οδηγίες προσεκτικά πριν εγκαταστήσετε και χρησιμοποιήσετε αυτό το προϊόν.

Γενικά

- Ο αυτόματος καθαριστής λειτουργεί από την πλευρά της πίεσης του συνδέσμου επιστροφής νερού της πισίνας (νερό από την αντλία φίλτρου προς την πισίνα).
- Αν έχει συνδεθεί στην πισίνα ένα σύστημα αλμυρού νερού ή ένα μηχάνημα παραγωγής όζοντος της Intex, πρέπει πρώτα να αποσυνδέσετε αυτές τις συσκευές απολύμανσης από τη γραμμή κυκλοφορίας, πριν να θέσετε σε λειτουργία τον αυτόματο καθαριστή. Μόλις ολοκληρωθεί ο αυτόματος καθαρισμός της πισίνας, αποσυνδέστε και αφαιρέστε τον αυτόματο καθαριστή από την πισίνα, και συνεχίστε τη λειτουργία της συσκευής απολύμανσης.
- Ο αυτόματος καθαριστής πρέπει να είναι συνδεδεμένος σε μια αντλία φίλτρου Intex με ταχύτητα ροής συστήματος μεταξύ 6.056 - 13.248 λίτρων/ώρα (1.600 - 3.500 γαλόνια/ώρα). Δεν είναι κατάλληλος για αντλίες φίλτρου που δεν είναι μάρκας Intex.
- Για υπέργειες πισίνες με εξωτερικό σκελετό της Intex® (δεν είναι κατάλληλο για πισίνες Easy Set ή για πισίνες με φουσκωτό πάνω δακτύλιο).
 - Κυκλικό σχήμα, μεγέθους έως 7,92 m.
 - Τετράγωνο/οβάλ σχήμα, μεγέθους έως 9,75 m x 4,88 m.
- Πρώτα συναρμολογήστε την πισίνα σας και την αντλία φίλτρου, και στη συνέχεια, εγκαταστήστε τον αυτόματο καθαριστή.
- Αν χρησιμοποιείτε φίλτρο άμμου, βεβαιωθείτε πως η άμμος είναι καθαρή, αναστρέφοντας τη ροή της. Θέστε την αντλία φίλτρου για 10 - 15 λεπτά σε λειτουργία, προτού συνδέσετε τον αυτόματο καθαριστή στο σύνδεσμο επιστροφής νερού.
- Ο αυτόματος καθαριστής δεν μπορεί να λειτουργήσει εάν δε λειτουργεί η αντλία φίλτρου.
- Ο αυτόματος καθαριστής είναι σχεδιασμένος για να καθαρίζει την πισίνα ως εξής:
 - Οι βούρτσες στην κάτω πλευρά αφαιρούν τη δύσκολη βρωμιά από τα τοιχώματα και τον πυθμένα.
 - Οι επικαθίσεις και οι ρύποι στον πυθμένα αναταράσσονται από την κίνηση του αυτόματου καθαριστή. Με αυτόν τον τρόπο, το σύστημα φιλτραρίσματος φιλτράρει τις ψιλές επικαθίσεις που αιωρούνται στο νερό, ενώ ο αυτόματος καθαριστής απομακρύνει τους βαρείς ρύπους από τον πυθμένα.
 - Η κίνηση του αυτόματου καθαριστή γύρω από την πισίνα αποτρέπει το νερό από το να λιμνάσει. Έτσι, βοηθάει την κυκλοφορία του νερού της πισίνας μέσα από το σύστημα φιλτραρίσματος.

ΦΥΛΑΞΤΕ ΑΥΤΕΣ ΤΙΣ ΟΔΗΓΙΕΣ

Σελίδα 5

ΟΔΗΓΙΕΣ ΣΥΝΑΡΜΟΛΟΓΗΣΗΣ (συνεχία)

Πριν από την εγκατάσταση βεβαιωθείτε ότι:

- Η αντλία φίλτρου είναι απενεργοποιημένη και το καλώδιο ρεύματος δεν είναι συνδεδεμένο στην πρίζα.
- Η πισίνα δεν περιέχει αντικείμενα που θα εμποδίσουν την ελεύθερη κίνηση του αυτόματου καθαριστή, και αφαιρέστε τη σκάλα, τη συσκευή καθαρισμού επιφάνειας (skimmer), τον ψεκαστή νερού (αν υπάρχει), αντικείμενα που επιπλέουν και άλλα αντικείμενα από την πισίνα.
- Τα τοιχώματα και ο πυθμένας της πισίνας δεν έχουν άλγη. Τα φύκια προκαλούν ολίσθηση των τροχών, μπλοκάρουν τη ροή του νερού μέσα στον καθαριστή και παρεμποδίζουν την κίνηση του αυτόματου καθαριστή. Χρησιμοποιήστε φυκοκτόνο για τον καθαρισμό του νερού και περιμένετε τα φύκια να πέσουν στον βυθό, πριν να χρησιμοποιήσετε τον αυτόματο καθαριστή. Συμβουλευτείτε ένα εξειδικευμένο κατάστημα προμηθειών πισίνας, για λύσεις αντιμετώπισης της άλγης. Επίσης, να καθαρίζετε συχνά το δίχτυ ρύπων.

1. Από το εσωτερικό της πισίνας, ξεβιδώστε το ακροφύσιο του συνδέσμου επιστροφής νερού. Βλ. Σχήμα 1.

Σημείωση: Η συσκευή λειτουργεί από την πλευρά της πίεσης του συνδέσμου επιστροφής του νερού πισίνας (νερό με ροή που επιστρέφει από την αντλία φίλτρου προς στην πισίνα).

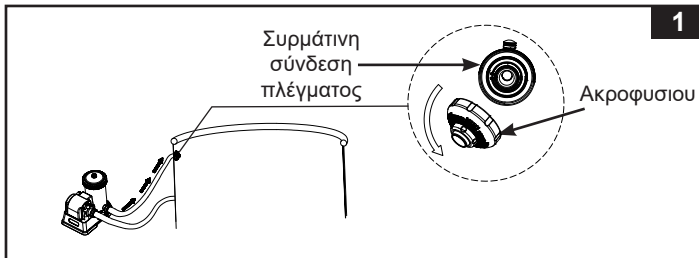

2. Ελέγξτε την ταχύτητα ροής αντλίας με σύστημα φιλτραρίσματος και προσαρμόστε το κουμπί της βαλβίδας αποδέσμευσης πίεσης (**6**) ως εξής:
 - Για μια ταχύτητα ροής αντλίας μεταξύ 7.950-10.600 λ./ώρα (2.100-2.800 gph) ή αντίστοιχη ταχύτητα ροής συστήματος μεταξύ 6.056-8.138 λ./ώρα (1.600-2.150 gph): πατήστε το κουμπί στην θέση **«DOWN»**.
 - Για μια ταχύτητα ροής αντλίας μεγαλύτερη από 10.600 λ./ώρα (2.800 gph) ή αντίστοιχη ταχύτητα ροής συστήματος 8.138 λ./ώρα (2.150 gph) που δεν υπερβαίνει ωστόσο τα 13.248 λ./ώρα (3.500 gph) ή αντίστοιχη ταχύτητα ροής συστήματος 11.355 λ./ώρα (3.000 gph): το κουμπί πρέπει να βρίσκεται στη θέση **«UP»**. Εάν το κουμπί βρίσκεται ήδη στη θέση **«DOWN»**, πατήστε το κουμπί μια φορά για να επιστρέψετε στη θέση **«UP»**. Βλ. Σχήμα 2.

ΦΥΛΑΞΤΕ ΑΥΤΕΣ ΤΙΣ ΟΔΗΓΙΕΣ

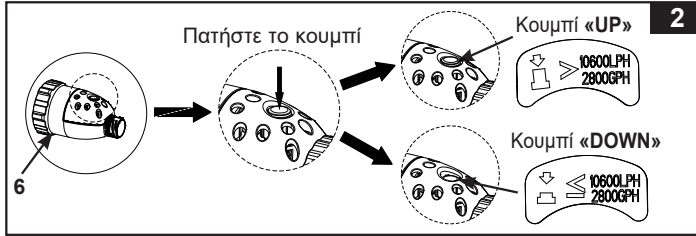
ΟΔΗΓΙΕΣ ΣΥΝΑΡΜΟΛΟΓΗΣΗΣ (συνεχία)178
10

3. Βεβαιωθείτε ότι το μικροφίλτρο (5) βρίσκεται μέσα στη βαλβίδα ασφαλείας (6), στη συνέχεια, βιδώστε τη διάταξη της βαλβίδας ασφαλείας στον βιδωτό σύνδεσμο του φίλτρου, από το εσωτερικό της πισίνας. Βλ. Σχήμα 3.
ΣΗΜΕΙΩΣΗ: Για τις μικρές πισίνες Ιπτεχ με εξάρτημα συνδέσμου φίλτρου εισόδου 32 χιλ. (1-1/4"), βιδώστε τον προσαρμογέα συνδέσμου εισόδου (13) πρώτα στον σύνδεσμο φίλτρου εισόδου, στη συνέχεια βιδώστε το σετ βαλβίδας αποδέσμευσης πίεσης στον προσαρμογέα (13).

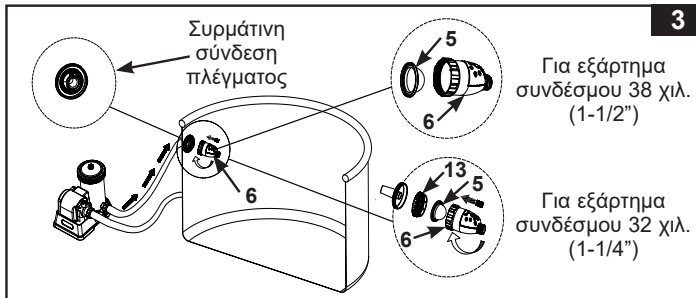

4. Από το εσωτερικό της πισίνας, συνδέστε τον σύνδεσμο προέκτασης του πλέγματος φίλτρου (12), πάνω από το πλέγμα φίλτρου της εξόδου αναρρόφησης. Βλ. Σχήμα 4.

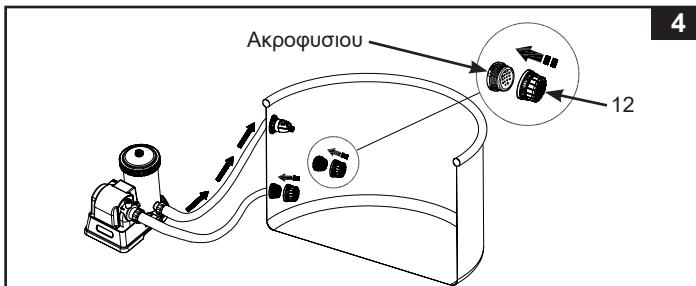

Σημείωση: Αφαιρέστε τον σύνδεσμο προέκτασης του πλέγματος φίλτρου (12) από το πλέγμα της εξόδου αναρρόφησης, όταν ο αυτόματος καθαριστής δεν χρησιμοποιείται ή έχει αποσυνδεθεί από την πισίνα.

ΦΥΛΑΞΤΕ ΑΥΤΕΣ ΤΙΣ ΟΔΗΓΙΕΣ

Σελίδα 7

ΟΔΗΓΙΕΣ ΣΥΝΑΡΜΟΛΟΓΗΣΗΣ (συνεχεια)

5. Βιδώστε το λάστιχο (9) με το περικόχλιο (8) στη διάταξη της βαλβίδας ασφαλείας (6). Βλ. Σχήμα 5.

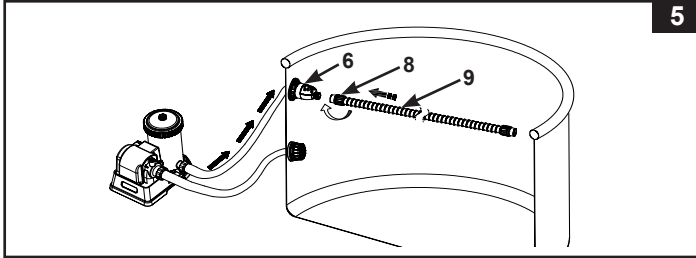

6. Εκτείνετε τον σωλήνα (9) στην πιο απομακρυσμένη αντίθετη πλευρά του τοιχώματος πισίνας ή στην πιο απομακρυσμένη γωνία της πισίνας, έτσι ώστε να προεξέχει στο τοίχωμα και κατόπιν κόψτε τον επιπλέον σωλήνα με ένα ψαλίδι. Βλ. Σχήμα 6.

Σημείωση: Ξεβιδώστε (δεξιόστροφα) το περικόχλιο της μάνικας (8) από την άλλη μεριά της μάνικας (9) πριν να κόψετε το λάστιχο που περισσεύει. Βιδώστε (αριστερόστροφα) ξανά το περικόχλιο της μάνικας (8) στην κύρια μάνικα, μετά το κόψιμο (9).

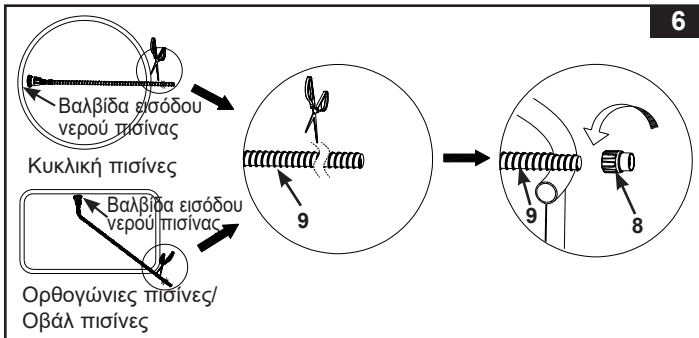

ΦΥΛΑΞΤΕ ΑΥΤΕΣ ΤΙΣ ΟΔΗΓΙΕΣ

ΟΔΗΓΙΕΣ ΣΥΝΑΡΜΟΛΟΓΗΣΗΣ (συνεχεια)

7. Συναρμολόγηση βούρτσας. Βλ. Σχήμα 7.
ΣΗΜΕΙΩΣΗ: Αφαιρείτε τις βούρτσες από το κάτω μέρος της συσκευής, όταν σκουπίζετε μεγάλα σκουπίδια ή φύλλα στο βυθό της πισίνας.

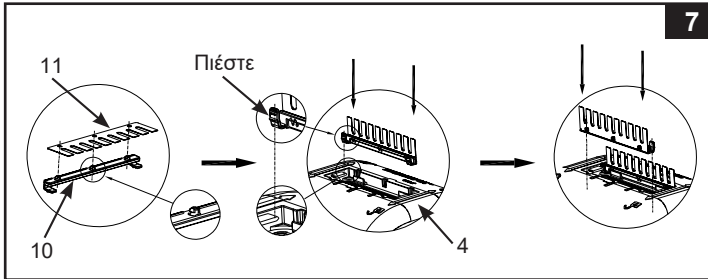

8. Από το εξωτερικό της πισίνας, συνδέστε την άλλη άκρη του λάστιχου με το περικόχλιο (8) στην είσοδο νερού του αυτόματου καθαριστή. Εισαγάγετε κάθετα το περικόχλιο του λάστιχου (8) μέσα στην είσοδο νερού, και ενώ πιέζετε προς τα κάτω το περικόχλιο του λάστιχου, περιστρέψτε το δεξιόστροφα, για να σφίξετε το λάστιχο. Για να αφαιρέσετε το λάστιχο, περιστρέψτε το περικόχλιο αριστερόστροφα, ενώ ταυτόχρονα το πιέζετε προς τα κάτω. Βλ. Σχήμα 8.

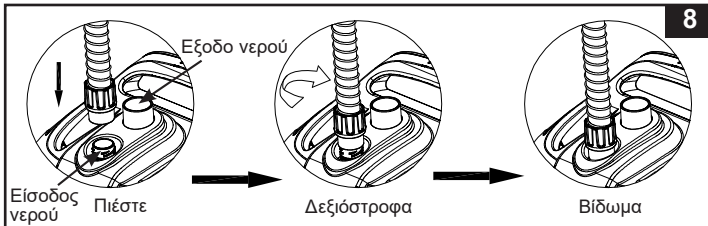

ΦΥΛΑΞΤΕ ΑΥΤΕΣ ΤΙΣ ΟΔΗΓΙΕΣ

Σελίδα 9

ΟΔΗΓΙΕΣ ΣΥΝΑΡΜΟΛΟΓΗΣΗΣ (συνεχεία)

9. Κρατήστε το σύστημα καθαρισμού με την κορυφή στραμμένη προς τα πάνω. Χαμηλώστε αργά τη συσκευή μέσα στο νερό, για να εκκενωθεί ο αέρας μέσα από το σύστημα καθαρισμού και να αρχίσει να βυθίζεται προς τον πυθμένα της πισίνας. Τεντώστε τον σωλήνα, τραβώντας αργά τον αυτόματο καθαριστή μέχρι την απέναντι πλευρά της πισίνας. Βεβαιωθείτε ότι ο σωλήνας είναι τεντωμένος, για να μην μπερδεύεται. Βλ. Σχήμα 9.

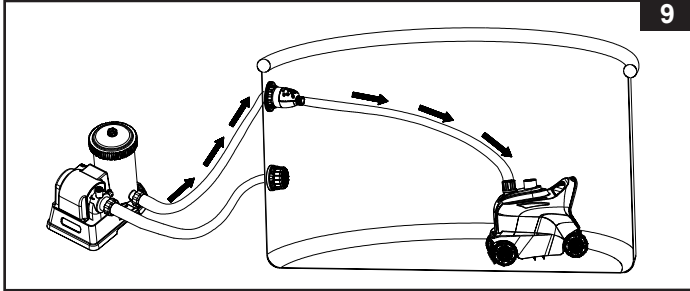

10. Ενεργοποιήστε την αντλία του φίλτρου και βεβαιωθείτε ότι το νερό ρέει ανεμπόδιστα μέσα από το μικροφίλτρο (5) και τη βαλβίδα ασφαλείας (6). Το αυτόματο σύστημα καθαρισμού τώρα θα αρχίσει να κινείται και να καθαρίζει τον πυθμένα και τα τοιχώματα της πισίνας. Βλ. Σχήμα 10.

Σημείωση: Η αντλία φίλτρου φυσιγγίου ή η αντλία φίλτρου άμμου θα καθαρίσουν το νερό της πισίνας. Είναι ιδιαίτερα σημαντικό το φυσιγγίο φίλτρου να καθαρίζεται ή να αντικαθίσταται, και το φίλτρο άμμου να καθαρίζεται συχνά με ανάδρομη έκπλυση, ώστε το νερό να παραμένει καθαρό.

Αν ο αυτόματος καθαριστής συνδυαστεί με μια αντλία φίλτρου άμμου, η ροή του συστήματος θα μειωθεί και η πίεση θα αυξηθεί, σύμφωνα με την ένδειξη μέτρησης της πίεσης της αντλίας (από την πράσινη μέχρι την κίτρινη ζώνη). Αυτό είναι φυσιολογικό.

Αποσυνδέστε τον αυτόματο καθαριστή από την πισίνα και ελέγξτε αν η ένδειξη μέτρησης της πίεσης θα επιστρέψει στην πράσινη ζώνη. Ανατρέξτε στο εγχειρίδιο της αντλίας φίλτρου άμμου, για περισσότερες λεπτομέρειες.

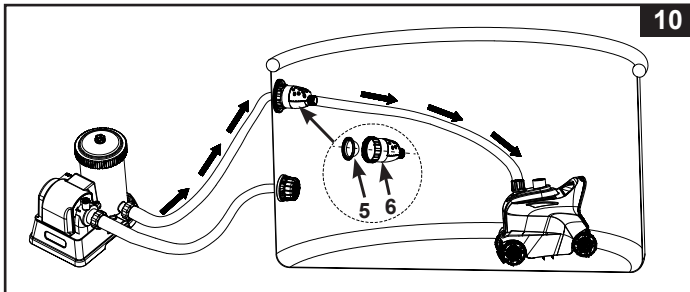
**ΦΥΛΑΞΤΕ ΑΥΤΕΣ ΤΙΣ ΟΔΗΓΙΕΣ**

Σελίδα 10

ΟΔΗΓΙΕΣ ΣΥΝΑΡΜΟΛΟΓΗΣΗΣ (συνεχεια)

ΣΗΜΑΝΤΙΚΗ ΠΑΡΑΤΗΡΗΣΗ

Εάν ο αυτόματος καθαριστής ανακινεί βρομιά ή ιζήματα στο βυθό της πισίνας θα χρειαστεί να καθαρίσετε ή να αντικαταστήσετε το φυσίγγιο του φίλτρου συχνότερα, αφού τα λεπτά ιζήματα κατακάθονται στο φυσίγγιο. Επίσης, πρέπει να καθαρίζετε συχνά το δίκτυ υπολειμμάτων (3) και το μικροφίλτρο (5).

ΚΑΘΑΡΙΣΜΟΣ ΔΙΚΤΥΟΥ ΥΠΟΛΕΙΜΜΑΤΩΝ

1. Σιγουρευτείτε ότι η αντλία φίλτρου είναι σβηστή και αποσυνδέστε το καλώδιο ισχύος από την ηλεκτρική παροχή πρίζας.

2. Σηκώστε αργά το λάστιχο του αυτόματου καθαριστή και πιάστε τη λαβή της συσκευής.
Βλ. Σχήμα 11-12.

ΠΡΟΣΟΧΗ: Μην τραβάτε απευθείας τον εύκαμπτο σωλήνα γιατί ενδέχεται να προκληθεί ζημιά στην υποδοχή του σωλήνα στον αυτόματο καθαριστή.

3. Σηκώστε αργά το σύστημα αυτόματου καθαριστή και βγάλτε το από το νερό. Μόλις αδειάσει το νερό από τον αυτόματο καθαριστή, αφαιρέστε τον αυτόματο καθαριστή από την πισίνα και τοποθετήστε τον στο έδαφος. Βλ. Σχήμα 13.

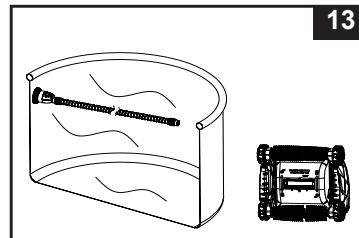
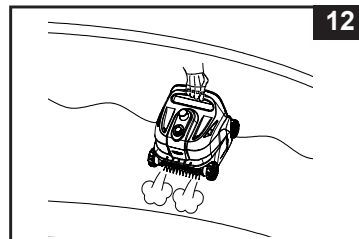
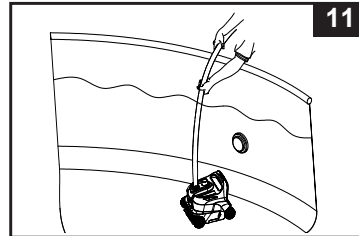

ΦΥΛΑΞΤΕ ΑΥΤΕΣ ΤΙΣ ΟΔΗΓΙΕΣ

ΚΑΘΑΡΙΣΜΟΣ ΔΙΧΤΥΟΥ ΥΠΟΛΕΙΜΜΑΤΩΝ (συνεχαια)

4. Ωθήστε τον αριστερό και τον δεξιό μοχλό στη θέση ξεκλειδώματος. Βλ. Σχήμα 14.

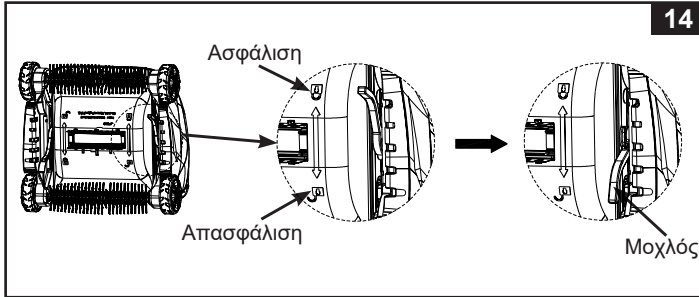

5. Αφαιρέστε το δίχτυ υπολειμμάτων (3) από τη βάση του καθαριστή (4). Σε περίπτωση που έχουν συσσωρευτεί υπολείμματα στο δίχτυ και τη βάση του καθαριστή, ξεπλύντε τα με το λάστιχο κήπου. Βλ. Σχήμα 15.

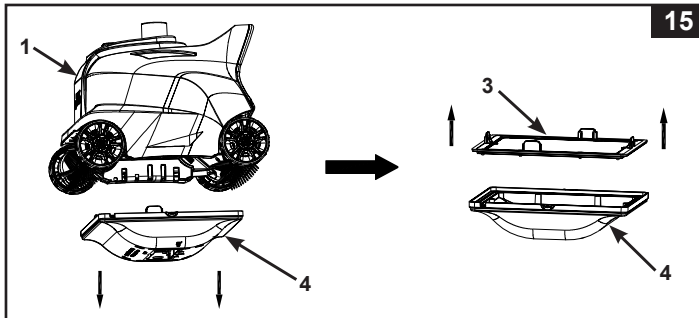

6. Συναρμολογήστε ξανά το δίχτυ υπολειμμάτων και τη βάση του αυτόματου καθαριστή, ακολουθώντας τα προηγούμενα βήματα με αντίστροφη σειρά.

ΦΥΛΑΞΤΕ ΑΥΤΕΣ ΤΙΣ ΟΔΗΓΙΕΣ

Σελίδα 12

ΚΑΘΑΡΙΣΜΟΣ ΜΕ ΜΙΚΡΟΚΟΣΚΙΝΟ

1. Σιγουρευτείτε ότι η αντλία φίλτρου είναι σβηστή και αποσυνδέστε το καλώδιο ισχύος από την ηλεκτρική παροχή πρίζας.
2. Για να αφαιρέσετε το λάστιχο, ξεβιδώστε (περιστρέψτε αριστερόστροφα) το περικόχλιο του λάστιχου **(8)** από τη βαλβίδα ασφαλείας **(6)**. Βλ. Σχήμα 16.

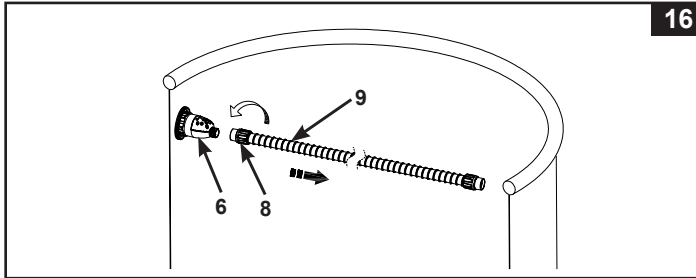

3. Ξεβιδώστε τη βαλβίδα ασφαλείας **(6)** από τον βιδωτό σύνδεσμο του φίλτρου. Αφαιρέστε το μικροφίλτρο **(5)** από τη βαλβίδα ασφαλείας. Χρησιμοποιήστε ένα λάστιχο κήπου για να καθαρίσετε και να ξεπλύνετε τα υπολείμματα από το μικροφίλτρο και τη βαλβίδα ασφαλείας. Βλ. Σχήμα 17.

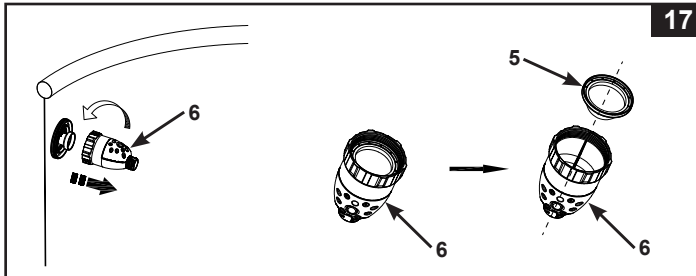

4. Συναρμολογήστε ξανά όλα τα μέρη, ακολουθώντας αντίστροφα τα προηγούμενα βήματα.

ΦΥΛΑΞΤΕ ΑΥΤΕΣ ΤΙΣ ΟΔΗΓΙΕΣ

ΑΝΤΑΛΛΑΚΤΙΚΟ ΡΟΛΟ ΒΟΥΡΤΣΑΣ

1. Σιγουρευτείτε ότι η αντλία φίλτρου είναι σβηστή και αποσυνδέστε το καλώδιο ισχύος από την ηλεκτρική παροχή πρίζας.
2. Αφαιρέστε τον αυτόματο καθαριστή από την πισίνα και τοποθετήστε τον στο έδαφος. Βλ. Σχήμα 18.

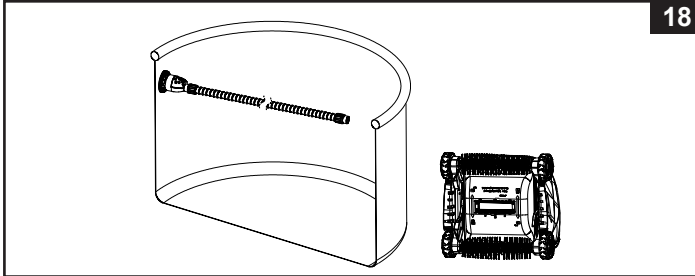

3. Κρατήστε την αριστερή πλευρά του ρολού της βούρτσας, τραβήξτε το προς τα δεξιά και στη συνέχεια, σηκώστε το προς τα πάνω για να βγάλετε τη βούρτσα. Βλ. Σχήμα 19.

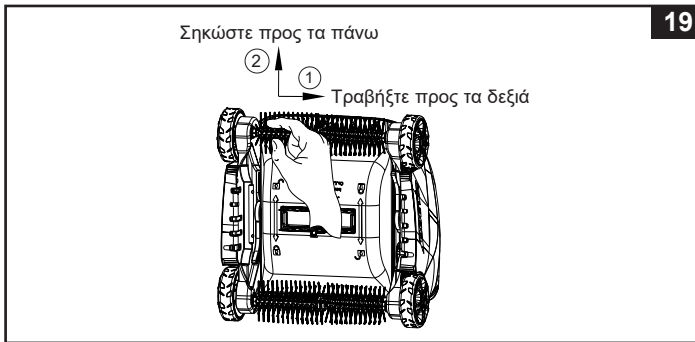

ΦΥΛΑΞΤΕ ΑΥΤΕΣ ΤΙΣ ΟΔΗΓΙΕΣ

Σελίδα 14

ΑΝΤΑΛΛΑΚΤΙΚΟ ΡΟΛΟΪ ΒΟΥΡΤΣΑΣ (συνεχεια)

4. Για να εγκαταστήσετε το καινούργιο ρολό, ευθυγραμμίστε και εισαγάγετε τη μία άκρη του προεξέχοντος σωλήνα του ρολού μέσα στη δεξιά τρύπα του αυτόματου καθαριστή. Βλ. Σχήμα 20. Κρατήστε την αριστερή άκρη του ρολού με τα δάχτυλά σας και τραβήξτε την προς τα δεξιά, και μετά, εισαγάγετε την άλλη άκρη του ρολού μέσα στην αριστερή τρύπα του αυτόματου καθαριστή. Βλ. Σχήμα 21. Βεβαιωθείτε ότι το ρολό της βούρτσας έχει μπει σταθερά, μετακινώντας το προς τα πλάγια.

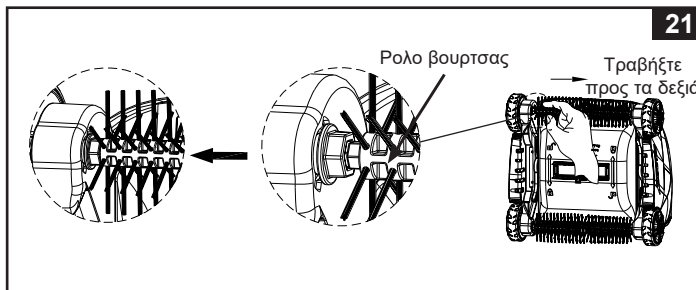
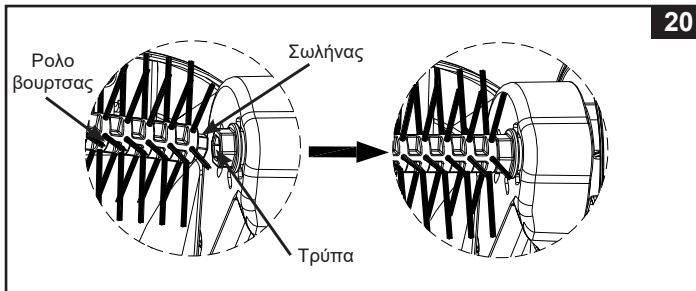
**ΦΥΛΑΞΤΕ ΑΥΤΕΣ ΤΙΣ ΟΔΗΓΙΕΣ**

Σελίδα 15

ΟΔΗΓΟΣ ΑΝΤΙΜΕΤΩΠΙΣΗΣ ΠΡΟΒΛΗΜΑΤΩΝ

ΠΡΟΒΛΗΜΑΤΑ	ΕΠΙΛΥΣΗ
Ο ΑΥΤΟΜΑΤΟΣ ΚΑΘΑΡΙΣΤΗΣ ΔΕΝ ΚΙΝΕΙΤΑΙ	<ul style="list-style-type: none"> • Βεβαιωθείτε ότι η αντλία φίλτρου λειτουργεί και ότι η ταχύτητα ροής είναι μέσα στα καθορισμένα όρια [1600 - 3500 γαλόνια/ώρα (6056 - 13248 λίτρα/ώρα)]. • Σηκώστε τον αυτόματο καθαριστή και βγάλτε τον από το νερό, και ελέγξτε αν το νερό ρέει έξω από την έξοδο νερού, που βρίσκεται στο πάνω μέρος της συσκευής. • Σφίξτε καλά το περικόχλιο του σωλήνα και συνδέστε τον σωλήνα στον σύνδεσμο επιστροφής νερού. Ανατρέξτε στην ενότητα συναρμολόγησης. Αν δεν γνωρίζετε με βεβαιότητα ποιος είναι ο σωστός σύνδεσμος επιστροφής νερού, προσπαθήστε να συνδέσετε τον αυτόματο καθαριστή σε κάθε έξοδο πισίνας, μέχρι το νερό να ρέει έξω από την έξοδο του νερού. • Αφαιρέστε τη βάση του καθαριστή, ελέγξτε αν έχει κολλήσει το κιβώτιο μετάδοσης κίνησης, περιστρέψτε τους τροχούς με το χέρι και δείτε αν οι τροχοί περιστρέφονται, αν όχι, αντικαταστήστε το με μια νέα μονάδα. • Επικοινωνήστε με το κέντρο εξυπηρέτησης INTEX για αντικατάσταση.
ΚΙΝΕΙΤΑΙ ΠΟΛΥ ΑΡΓΑ	<ul style="list-style-type: none"> • Ελέγξτε πλέγμα και το μικροκόσκινο για υπολείμματα και καθαρίστε το. • Καθαρίστε ή αντικαταστήστε το φυσιγγίο. • Αν χρησιμοποιείτε φίλτρο άμμου, βεβαιωθείτε πως η άμμος είναι καθαρή, αναστρέφοντας τη ροή της. Ανατρέξτε στο εγχειρίδιο χρήστη του φίλτρου άμμου.
Ο ΚΑΘΑΡΙΣΤΗΣ ΔΕΝ ΜΠΟΡΕΙ ΝΑ ΑΝΕΒΕΙ ΣΤΟ ΤΟΙΧΩΜΑ ΤΗΣ ΠΙΣΙΝΑΣ	<ul style="list-style-type: none"> • Το νερό της πισίνας ή τα τοιχώματα είναι καλυμμένα με άλγη. Βεβαιωθείτε πως υπάρχει εξισορρόπηση της χημείας στην πισίνα. Εάν το νερό της πισίνας είναι πράσινο, καφέ ή μαύρο, προσαρμόστε το επίπεδο χλωρίου. Ανατρέξτε στο εγχειρίδιο χρήστη της πισίνας. • Ελέγξτε αν η ταχύτητα ροής της αντλίας είναι μέσα στα καθορισμένα όρια. Αν η ταχύτητα ροής είναι κάτω από 1600 γαλόνια/ώρα (6056 λίτρα/ώρα), αλλάξτε σε υψηλότερη ταχύτητα ροής.
ΔΕΝ ΣΥΛΛΕΓΕΙ ΤΑ ΦΥΛΛΑ ΣΤΟΝ ΠΥΘΜΕΝΑ ΤΗΣ ΠΙΣΙΝΑΣ	<ul style="list-style-type: none"> • Αφαιρέστε τις βούρτσες από την κάτω πλευρά και επαναποθετήστε τον αυτόματο καθαριστή στην πισίνα, βλ. ενότητα «Εγκατάσταση». • Καθαρίστε το δίχτυ υπολειμμάτων και το μικροφίλτρο του αυτόματου καθαριστή, μετά από συνεχόμενη λειτουργία 2-3 ωρών.
Η ΑΝΤΙΣΤΡΟΦΗ ΚΑΤΕΥΘΥΝΣΗΣ ΔΙΑΡΚΕΙ ΠΕΡΙΣΣΟΤΕΡΗ ΩΡΑ	<ul style="list-style-type: none"> • Είναι φυσιολογικό, γιατί ο χρόνος αντιστροφής του αυτόματου καθαριστή εξαρτάται από την ταχύτητα ροής της αντλίας φίλτρου.

ΦΥΛΑΞΤΕ ΑΥΤΕΣ ΤΙΣ ΟΔΗΓΙΕΣ

Σελίδα 16

ΟΔΗΓΟΣ ΑΝΤΙΜΕΤΩΠΙΣΗΣ ΠΡΟΒΛΗΜΑΤΩΝ (συνεχία)

ΠΡΟΒΛΗΜΑΤΑ	ΕΠΙΛΥΣΗ
ΜΠΛΕΓΜΕΝΟΣ ΣΩΛΗΝΑΣ	<ul style="list-style-type: none"> • Αν ο σωλήνας έχει τυλιχτεί σε σπείρα, αυτό δεν θα επηρεάσει την κίνηση του αυτόματου καθαριστή στην πισίνα. Είναι φυσιολογικό. • Ωστόσο, αν ο σωλήνας έχει μπερδευτεί ή έχει συστραφεί, αυτό θα εμποδίσει την κίνηση του αυτόματου καθαριστή. Τεντώστε τον σωλήνα, τραβώντας αργά τον αυτόματο καθαριστή μέχρι την απέναντι πλευρά της πισίνας. Βεβαιωθείτε ότι ο σωλήνας είναι τεντωμένος πριν να θέσετε σε λειτουργία τον αυτόματο καθαριστή. • Εναλλακτικά, αποσυνδέστε τον σωλήνα από την πισίνα και τον αυτόματο καθαριστή, τεντώστε τον σωλήνα σε επίπεδη επιφάνεια και αφήστε τον να ζεσταθεί στον ήλιο, πριν να τον χρησιμοποιήσετε (24 ωρών).
ΑΝΑΣΗΚΩΝΟΝΤΑΙ ΕΠΙΚΑΘΙΣΕΙΣ ΑΠΟ ΤΟΝ ΠΥΘΜΕΝΑ ΤΗΣ ΠΙΣΙΝΑΣ	<ul style="list-style-type: none"> • Καθώς ο αυτόματος καθαριστής κινείται στην πισίνα, οι ψιλές επικαθίσεις στον πυθμένα θα ανασηκώνονται, θολώνοντας το νερό. Είναι φυσιολογικό. • Λειτουργήστε το σύστημα φιλτραρίσματος και τον αυτόματο καθαριστή για περισσότερο χρόνο. Έτσι, το σύστημα φιλτραρίσματος θα φιλτράρει τις ψιλές επικαθίσεις που αιωρούνται στο νερό, ενώ ο αυτόματος καθαριστής θα απομακρύνει τους βαρείς ρύπους από τον πυθμένα. Επίσης, να καθαρίζετε συχνά το φίλτρο και το δίχτυ ρύπων.
ΤΟ ΔΥΧΤΥ ΡΥΠΩΝ ΕΙΝΑΙ ΦΡΑΓΜΕΝΟ ΚΑΙ Ο ΑΥΤΟΜΑΤΟΣ ΚΑΘΑΡΙΣΤΗΣ ΕΙΝΑΙ ΑΠΕΝΕΡΓΟΠΟΙΗΜΕΝΟΣ	<ul style="list-style-type: none"> • Υπάρχουν φύκη στην πισίνα. Χρησιμοποιήστε φυκοκτόνο για τον καθαρισμό του νερού και περιμένετε τα φύκια να πέσουν στον βυθό, πριν να χρησιμοποιήσετε τον αυτόματο καθαριστή. Συμβουλευτείτε ένα εξειδικευμένο κατάστημα προμηθειών πισίνας, για λύσεις αντιμετώπισης της άλγης. Επίσης, να καθαρίζετε συχνά το δίχτυ ρύπων. • Πρέπει να γίνεται επεξεργασία του νερού για διατήρηση της σωστής χημικής σύστασης του νερού. Ανατρέξτε στο εγχειρίδιο οδηγιών για τον ιδιοκτήτη.

ВАЖНО

Ако продължавате да срещате трудности, моля, свържете се с нашия Отдел за Обслужване на Клиенти, за да ви помогнем. Вижте списъка на “Оторизираните Сервизни Центрове”.

ΦΥΛΑΞΤΕ ΑΥΤΕΣ ΤΙΣ ΟΔΗΓΙΕΣ

ΑΠΟΘΗΚΕΥΣΗ ΜΕΓΑΛΗΣ ΔΙΑΡΚΕΙΑΣ

1. Σιγουρευτείτε ότι η αντλία φίλτρου είναι σβηστή και αποσυνδέστε το καλώδιο ισχύος από την ηλεκτρική παροχή πρίζας.
2. Για να αποσυναρμολογήσετε τον αυτόματο καθαριστή, ακολουθήστε την αντίστροφη σειρά των οδηγιών συναρμολόγησης. Ταυτόχρονα, αφαιρέστε τον σύνδεσμο προέκτασης του πλέγματος φίλτρου από το πλέγμα εξόδου αναρρόφησης.
3. Καθαρίστε και στεγνώστε όλα τα εξαρτήματα και τα τμήματα επιμελώς.
4. Τυλίξτε χαλαρά τη μάνικα, προσέχοντας να μην κάνει τσακίσματα κατά την αποθήκευση. Μην τοποθετείτε βαριά αντικείμενα πάνω στη μάνικα.
5. Αφαιρέστε τις βούρτσες (11) και διατηρήστε τις επίπεδες και ευθυγραμμισμένες κατά την αποθήκευση.
6. Το κουτί της συσκευασίας μπορεί να χρησιμοποιηθεί για την αποθήκευση. Αποθηκεύστε σε στεγνο και δροσερό χώρο.

ΓΕΝΙΚΕΣ ΟΔΗΓΙΕΣ ΑΣΦΑΛΕΙΑΣ

Οι δραστηριότητες στο νερό είναι εξίσου χαρούμενες και θεραπευτικές. Ωστόσο, εγκυμονούν κίνδυνοι τραυματισμού και θανάτου. Για να μειώσετε τον βαθμό κινδύνου για τραυματισμό, διαβάστε και ακολουθήστε όλες τις οδηγίες και προειδοποιήσεις του προιοντος, της συσκευασίας και των ειδικών φυλλαδίων μέσα στη συσκευασία. Μην ξεχνάτε όμως, πως οι προειδοποιήσεις για το προϊόν, οι οδηγίες και οι κανονισμοί ασφαλείας, καλύπτουν μόνο μερικούς από τους συνηθισμένους κινδύνους που σχετίζονται με τις δραστηριότητες στο νερό και δεν καλύπτουν όλες τις περιπτώσεις κινδύνου.

Για περαιτέρω προφυλάξεις, εξοικειωθείτε με τις παρακάτω γενικές οδηγίες, καθώς και με οδηγίες που παρέχονται από εθνικούς οργανισμούς ασφαλείας:

- Απαιτήστε συνεχή επίβλεψη. Ένας αρμόδιος ενήλικας θα πρέπει να οριστεί ως «ναυαγοσώστης» ή επιβλέπων, ειδικά όταν τα παιδιά βρίσκονται μέσα ή γύρω από την πισίνα.
- Μαθετε κολυμπί.
- Μαθετε να παρεχετε τεχνητη αναπνοη και πρωτες βοηθειες.
- Ενημερωστε οποιονδηποτε επιβλεπει τα παιδια σας για τους πιθανους κινδυνους στην πισινα και για την χρηση μετρων προστασιας οπως ασφαλισμενες πορτες, εμποδια κτλ.
- Εκπαιδευστε τα παιδια για το τι πρεπει να κανουν σε περιπτωση αναγκης.
- Παντοτε χρησιμοποιηστε την κοινή λογική και καλή κρίση όταν απολαμβάνετε οποιαδήποτε δραστηριότητα στο νερό.
- Επιβλεψτε, επιβλεψτε, επιβλεψτε.

ΦΥΛΑΞΤΕ ΑΥΤΕΣ ΤΙΣ ΟΔΗΓΙΕΣ

Σελίδα 18

Περιορισμένη Εγγύηση

Το Αυτόματος Καθαριστής Πισίνας ZX300 Deluxe έχει κατασκευαστεί από άριστης ποιότητας υλικά και υψηλή τεχνολογία. Όλα τα προϊόντα Intex έχουν επιθεωρηθεί λεπτομερώς και όταν αποχωρούν από το εργοστάσιο έχουν πιστοποιηθεί ότι δεν είναι ελαττωματικά. Αυτή η περιορισμένη εγγύηση ισχύει μόνο για το Αυτόματος Καθαριστής Πισίνας ZX300 Deluxe.

Η παρούσα περιορισμένη εγγύηση λειτουργεί συμπληρωματικά, όχι ως υποκατάστατο των νόμιμων σας δικαιωμάτων σας και ένδικων μέσων. Σε περίπτωση που η παρούσα εγγύηση είναι ασύμβατη με τα νόμιμα δικαιώματά σας, τα δικαιώματά σας υπερισχύουν της εγγύησης. Για παράδειγμα, η νομοθεσία για τους καταναλωτές στη Ευρωπαϊκή Ένωση σας παρέχει αποκλειστικά δικαιώματα εγγύησης, επιπλέον της κάλυψης που σας παρέχει η παρούσα περιορισμένη εγγύηση. Για περισσότερες πληροφορίες, σχετικά με τη νομοθεσία για τους καταναλωτές στην ΕΕ, μπορείτε να επισκεφθείτε το δικτυακό τόπο του Ευρωπαϊκού Κέντρου Καταναλωτών στη διεύθυνση: http://ec.europa.eu/consumers/ecc/contact_en/htm.

Οι διατάξεις της παρούσας Περιορισμένης Εγγύησης ισχύουν μόνο για τον αρχικό αγοραστή και δεν είναι μεταβιβάσιμες. Η παρούσα Περιορισμένη Εγγύηση ισχύει για το χρονικό διάστημα που αναγράφεται κάτω από την αρχική αγορά λιανικής. Φυλάξτε την απόδειξη με αυτό το εγχειρίδιο, καθώς αποτελεί αποδεικτικό της αγοράς και πρέπει να συνοδεύει τυχόν αξιώσεις εγγύησης. Σε διαφορετική περίπτωση η Περιορισμένη Εγγύηση χάνει την ισχύ της.

Αυτόματος Καθαριστής Πισίνας ZX300 Deluxe Εγγύηση – 1 χρόνος
Δακτυλιος, ρολο βουρτσας και εξαρτήματα Εγγύηση – 180 Ημέρες

Σε περίπτωση που εντοπίσετε κάποιο ελάττωμα, κατά τη διάρκεια της περιόδου Αυτόματος Καθαριστής Πισίνας ZX300 Deluxe της εγγύησης, παρακαλείσθε να επικοινωνήσετε με το αντίστοιχο Κέντρο Σέρβις της Intex, το οποίο περιλαμβάνεται στο ξεχωριστό φυλλάδιο «Εξουσιοδοτημένα Κέντρα Σέρβις». Εφόσον το είδος επιστραφεί, σύμφωνα με τις οδηγίες του Κέντρου Σέρβις της Intex, το Κέντρο Σέρβις θα το επιθεωρήσει για να διαπιστώσει την ισχύ της απαίτησης. Εφόσον το είδος καλύπτεται από τις διατάξεις της εγγύησης, αυτό θα επισκευαστεί ή θα αντικατασταθεί, με όμοιο ή συμβατό είδος (υπόκειται στη διακριτική ευχέρεια της Intex) χωρίς χρέωση για εσάς.

Εκτός από την παρούσα εγγύηση και άλλα νόμιμα δικαιώματα που ισχύουν στη χώρα σας, δεν υφίστανται άλλες έμμεσες εγγυήσεις. Στο μέτρο που είναι πιθανό στη χώρα σας, η Intex δεν μπορεί να θεωρηθεί σε καμία υπόλογη απέναντι σε εσάς ή σε τρίτους για άμεσες ή έμμεσες συνέπειες που προκύπτουν από τη χρήση του/της Αυτόματος Καθαριστής Πισίνας ZX300 Deluxe, ή από ενέργειες των συνεργατών και υπαλλήλων της Intex (συμπεριλαμβανομένης της κατασκευής του προϊόντος). Ορισμένες πολιτείες ή περιοχές δεν επιτρέπουν την εξαίρεση ή τον περιορισμό συμπτωματικών ή παρεπόμενων ζημιών, έτσι ο παραπάνω περιορισμός ενδέχεται να μην ισχύει για εσάς.

Σας παρακαλούμε να λάβετε υπόψη σας πως η παρούσα περιορισμένη εγγύηση δεν ισχύει στις ακόλουθες περιπτώσεις:

- Εάν το Αυτόματος Καθαριστής Πισίνας ZX300 Deluxe υπόκειται σε αμέλεια, ακατάλληλη χρήση ή εφαρμογή, ατύχημα, ακατάλληλη λειτουργία, ακατάλληλη ισχύ ή τάση που δε συμφωνεί με εκείνη που αναγράφεται στις οδηγίες χρήσης, ακατάλληλη συντήρηση ή αποθήκευση.
- Εάν το Αυτόματος Καθαριστής Πισίνας ZX300 Deluxe υπόκειται σε ζημιά υπό συνθήκες που δεν εμπίπτουν στον έλεγχο της Intex, συμπεριλαμβανομένων, ωστόσο μη περιορισμένων σε, τυπική φθορά, ρήξη και βλάβη που προκαλείται από την έκθεση σε φωτιά, πλημμύρα, παγετό, βροχή ή άλλες εξωτερικές περιβαλλοντικές δυνάμεις.
- Για τμήματα και εξαρτήματα που δεν πωλούνται από την Intex, καλή.
- Για μη εξουσιοδοτημένες τροποποιήσεις, επισκευές ή αποσυναρμολόγηση του/της Αυτόματος Καθαριστής Πισίνας ZX300 Deluxe από οποιονδήποτε άλλον εκτός από το προσωπικό του Κέντρου Εξυπηρέτησης της Intex.

Η παρούσα εγγύηση δεν καλύπτει τραυματισμούς ή ζημιές σε περιουσίες ή άτομα.

Διαβάστε προσεκτικά το εγχειρίδιο χρήση και τηρείτε τις οδηγίες ορθής χρήσης και συντήρησης της Αυτόματος Καθαριστής Πισίνας ZX300 Deluxe. Επιθεωρείτε πάντοτε το προϊόν, πριν από τη χρήση. Η Περιορισμένη Εγγύηση ενδέχεται να ακρωθεί, εάν δεν τηρηθούν οι οδηγίες.

ΦΥΛΑΞΤΕ ΑΥΤΕΣ ΤΙΣ ΟΔΗΓΙΕΣ

Σελίδα 19