

ΣΗΜΑΝΤΙΚΟΙ ΚΑΝΟΝΕΣ ΑΣΦΑΛΕΙΑΣ

Διαβάστε, κατανοήστε και ακολουθήστε όλες τις οδηγίες προσεκτικά πριν εγκαταστήσετε και χρησιμοποιήσετε αυτό το προϊόν. Να φυλαχτεί για μελλοντική αναφορά.

PureSpa™ SC-WF20-1



Μόνο για λόγους απεικόνισης.

Δοκιμάστε και αυτά τα εξαιρετικά προϊόντα της Intex: Πισίνες, αξεσουάρ πισίνας, παιχνίδια για το σπίτι, φουσκωτά στρώματα και βάρκες. Διατίθενται σε επιλεγμένα καταστήματα και από το δικτυακό μας τόπο.

Λόγω της πολιτικής συνεχούς βελτίωσης των προϊόντων της, η Intex διατηρεί το δικαίωμα τροποποίησης των προδιαγραφών και της εμφάνισης, κάτι που ενδέχεται να οδηγήσει σε ενημερώσεις του εγχειριδίου οδηγιών, χωρίς προηγούμενη ενημέρωση.

INTEX®

©2023 Intex Marketing Ltd. - Intex Development Co. Ltd. - Intex Recreation Corp. All rights reserved/Tous droits réservés/Todos los derechos reservados/Alle Rechte vorbehalten. Printed in China/Imprimé en Chine/Impreso en China/Gedruckt in China.

®™ Trademarks used in some countries of the world under license from®™ Marques utilisées dans certains pays sous licence de/Marcas registradas utilizadas en algunos países del mundo bajo licencia de/Warenzeichen verwendet in einigen Ländern der Welt in Lizenz von/Intex Marketing Ltd. to/à/a/an Intex Development Co. Ltd., Hong Kong & Intex Recreation Corp., P.O. Box 1440, Long Beach, CA 90801 • Distributed in the European Union by/Distribué dans l'Union Européenne par/Distribuido en la unión Europea por/Vertrieb in der Europäischen Union durch/Intex Trading B.V., Ettensweg 46, 4706 PB Roosendaal – The Netherlands • Distributed in the UK by Unitex Service (UK) Limited, 21 Holborn Viaduct, London EC1A 2DY, UK.
www.intexcorp.com

ΟΔΗΓΙΕΣ ΧΡΗΣΗΣ

ΠΙΝΑΚΑΣ ΠΕΡΙΕΧΟΜΕΝΩΝ

Προειδοποίηση.....	3-6
Εξαρτήματα.....	7-8
Στοιχεία προϊόντος και προδιαγραφές.....	9
Εγκατάσταση.....	9-14
Στοιχεία επιπέδου αλατιού.....	15
Λειτουργία.....	16-22
Πίνακας κωδικών LED.....	23
Συντήρηση και χημικά.....	24-30
Αποθήκευση.....	30
Αντιμετώπιση προβλημάτων.....	31-35
Αποσυναρμολόγηση του μοτέρ αντλίας φίλτρου.....	36
Εγγύηση.....	37

ΣΗΜΑΝΤΙΚΟΙ ΚΑΝΟΝΕΣ ΑΣΦΑΛΕΙΑΣ

Όταν εγκαταστήσετε και χρησιμοποιείτε τον ηλεκτρικό εξοπλισμό, θα πρέπει να τηρείτε πάντα τις βασικές προφυλάξεις ασφαλείας, μεταξύ των οποίων συμπεριλαμβάνονται και οι ακόλουθες.

ΔΙΑΒΑΣΤΕ ΠΛΗΡΩΣ ΚΑΙ ΤΗΡΕΙΤΕ ΟΛΕΣ ΤΙΣ ΟΔΗΓΙΕΣ

⚠ ΚΙΝΔΥΝΟΣ

- Κίνδυνος πνιγμού (ειδικά παιδιά ηλικίας κάτω των 5 ετών). Θα πρέπει να δίδεται προσοχή, ώστε να αποτρέπεται η μη εξουσιοδοτημένη πρόσβαση σε παιδιά. Αυτό μπορεί να επιτευχθεί με την επίβλεψη των μέσων πρόσβασης από ενήλικα ή με την εγκατάσταση μιας διάταξης προστασίας στο υδρομασάζ. Για την αποφυγή ατυχημάτων κατά τη χρήση του υδρομασαζ, διασφαλίστε ότι τα παιδιά παραμένουν ανά πάσα στιγμή υπό επίβλεψη.
- Κίνδυνος πνιγμού. Ελέγξτε τακτικά το κάλυμμα της μπανιέρας SPA για διαρροές, πρόωρη φυσική φθορά, ζημιά, ή σημάδια αλλοίωσης. Ποτέ μην χρησιμοποιείτε ένα φθαρμένο ή κατεστραμμένο κάλυμμα μπανιέρας: δεν θα παρέχει το απαιτούμενο επίπεδο προστασίας προκειμένου να αποτραπεί η μη επιβλεπόμενη πρόσβαση στο SPA από ένα παιδί.
- Κίνδυνος τραυματισμού. Οι διατάξεις αναρρόφησης του υδρομασαζ έχουν μέγεθος ανάλογο με τη συγκεκριμένη ροή που δημιουργείται από την αντλία. Σε περίπτωση που απαιτηθεί αντικατάσταση των διατάξεων αναρρόφησης ή της αντλίας, διασφαλίστε ότι οι ταχύτητες ροής είναι συμβατές. Μην λειτουργείτε ποτέ το υδρομασάζ όταν οι διατάξεις αναρρόφησης παρουσιάζουν βλάβη ή λείπουν. Μην αντικαθιστάτε ποτέ διατάξεις αναρρόφησης με νέες που έχουν ταχύτητα ροής μικρότερη από εκείνη που αναγράφεται πάνω στις αρχικές.
- Κίνδυνος τραυματισμού. Αντικαταστήστε αμέσως τα κατεστραμμένα καλώδια. Μην κακομεταχειρίζεστε το καλώδιο. Μην χρησιμοποιείτε καλώδια επέκτασης.
- Κίνδυνος ηλεκτροπληξίας. Μην αφήνετε οποιαδήποτε ηλεκτρική συσκευή, όπως ηλεκτρικό φωτισμό, τηλέφωνο, ραδιόφωνο, ή τηλεόραση, σε απόσταση 3,5 m από το SPA ή το υδρομασάζ.
- Κίνδυνος ηλεκτροπληξίας. Μην χρησιμοποιείτε το SPA κατά την διάρκεια βροχής, βροντών ή κεραυνών.

⚠ ΠΡΟΕΙΔΟΠΟΙΗΣΗ

- Η ηλεκτρική συσκευή του SPA θα πρέπει να τροφοδοτείται μέσω διάταξης προστασίας ρεύματος διαρροής (RCD), με ρεύμα διακοπής που δεν υπερβαίνει τα 30 mA.
- Η ηλεκτρική συσκευή του SPA αποτελείται από φορητή διάταξη προστασίας ρεύματος διαρροής (PRCD), με ρεύμα διακοπής που δεν υπερβαίνει τα 10 mA. Σε περίπτωση που ανιχνευθεί διαρροή μεγαλύτερη από 10 mA, θα ενεργοποιηθεί η φορητή διάταξη προστασίας ρεύματος διαρροής (PRCD), διακόπτοντας την παροχή ρεύματος. Σε αυτή την περίπτωση, αποσυνδέστε το SPA και σταματήστε αμέσως τη χρήση του. Θα πρέπει να επικοινωνήσετε με το τοπικό κέντρο σέρβις για βοήθεια και/ή επισκευή του προϊόντος.
- Αντικείμενα που διαθέτουν ηλεκτροφόρα τμήματα, πλην των εξαρτημάτων που παρέχονται με ασφαλή πολύ χαμηλή τάση που δεν υπερβαίνει τα 12 Volt, δεν πρέπει να είναι προσβάσιμα σε όποιον βρίσκεται μέσα στο SPA.
- Η ηλεκτρική εγκατάσταση πρέπει να πληροί τις απαιτήσεις των τοπικών εθνικών προτύπων.
- Αντικείμενα ενσωματωμένα με ηλεκτρικά εξαρτήματα, πλην των συσκευών τηλεχειρισμού, πρέπει να τοποθετούνται ή να στερεώνονται έτσι ώστε να μην μπορούν να πέσουν μέσα στο SPA.
- Για να μειωθεί ο κίνδυνος τραυματισμού, μην επιτρέπετε σε παιδιά να χρησιμοποιούν αυτό το προϊόν, εκτός όταν βρίσκονται υπό στενή και διαρκή επίβλεψη.
- Τα παιδιά δεν πρέπει να χρησιμοποιούν τα SPA ή τα υδρομασάζ χωρίς την επίβλεψη ενός ενήλικα.
- Για να μειωθεί ο κίνδυνος πνιγμού του παιδιού, επιβλέπετε τα παιδιά ανά πάσα στιγμή. Προσαρμόστε και ασφαλίστε το κάλυμμα τις μπανιέρας SPA μετά από κάθε χρήση.
- Για να μειώσετε τον κίνδυνο τραυματισμού/ασθενείας:
 - a) Το νερό στη μπανιέρα SPA δεν πρέπει ποτέ να υπερβαίνει τους 40°C. Θερμοκρασίες νερού μεταξύ των 38°C και των 40°C θεωρούνται ασφαλής για έναν υγιή ενήλικα. Χαμηλότερες θερμοκρασίες νερού συνιστώνται για μικρά παιδιά και όταν η χρήση της μπανιέρας SPA υπερβαίνει τα 10 λεπτά. Συνιστάται η λήψη ιατρικής συμβουλής πριν από τη χρήση.
 - b) Επειδή η υπερβολικά υψηλή θερμοκρασία του νερού ενέχει μεγάλο κίνδυνο για το έμβρυο κατά τη διάρκεια των πρώτων μηνών της εγκυμοσύνης, οι έγκυες ή οι πιθανόν έγκυες γυναίκες θα πρέπει να περιορίσουν τη θερμοκρασία του νερού στο υδρομασάζ, τη διάρκεια χρήσης του, και να ζητήσουν ιατρική συμβουλή.

⚠ ΠΡΟΕΙΔΟΠΟΙΗΣΗ

- c) Ο χρήστης θα πρέπει να δοκιμάσει τη θερμοκρασία του νερού προτού μπει στο υδρομασάζ.
- d) Η χρήση αλκοόλ, ναρκωτικών ή φαρμάκων πριν ή κατά τη χρήση της μπανιέρας SPA μπορεί να οδηγήσει σε απώλεια των αισθήσεων και πνιγμό.
- e) Άτομα που πάσχουν από οποιαδήποτε ασθένεια θα πρέπει να ζητούν ιατρική συμβουλή προτού χρησιμοποιήσουν το υδρομασάζ.
- f) Άτομα που βρίσκονται υπό φαρμακευτική αγωγή και/ή έχουν βεβαρυμένο ιατρικό ιστορικό θα πρέπει να ζητήσουν ιατρική συμβουλή πριν τη χρήση του υδρομασάζ, καθώς ορισμένα φάρμακα ενδέχεται να προκαλέσουν υπνηλία, ενώ άλλα ενδέχεται να επηρεάσουν τον καρδιακό ρυθμό, την αρτηριακή πίεση και την κυκλοφορία.
- g) Μη βουτάτε το κεφάλι στο νερό και μην καταπίνετε το νερό του υδρομασάζ.
- Άτομα με λοιμώδη νοσήματα δεν θα πρέπει να χρησιμοποιούν την μπανιέρα SPA ή το υδρομασάζ.
 - Προκειμένου της αποφυγής τραυματισμών κατά την είσοδο ή κατά την διάρκεια που είστε μέσα στην μπανιέρα SPA ή το υδρομασάζ να είστε προσεκτικοί.
 - Οι έγκυες και οι πιθανόν έγκυες γυναίκες θα πρέπει να συμβουλευτείτε έναν ιατρό πριν από την χρήση της μπανιέρας SPA ή του υδρομασάζ.
 - Η θερμοκρασία του νερού άνω των 38°C μπορεί να είναι επιβλαβές για την υγεία σας.
 - Μην χρησιμοποιείτε την μπανιέρα SPA ή το υδρομασάζ αμέσως μετά από εντατική άσκηση.
 - Η παρατεταμένη παραμονή σας στην μπανιέρα SPA ή το υδρομασάζ μπορεί να είναι επιβλαβές για την υγεία σας.
 - Κατά την διάρκεια της εγκυμοσύνης, το να βρίσκετε σε ζεστό νερό για μεγάλα χρονικά διαστήματα μπορεί να βλάψει το έμβρυο σας. Μετρήστε τη θερμοκρασία του νερού πριν την είσοδο. Μην μπαίνετε στην μπανιέρα SPA εάν το νερό είναι πιο ζεστότερο από 38°C. Μην παραμένετε στο SPA για περισσότερο από 10 λεπτό τη φορά.
 - Η θερμότητα της μπανιέρας SPA σε συνδυασμό με το αλκοόλ, τα ναρκωτικά, ή την φαρμακευτική αγωγή μπορεί να προκαλέσει απώλεια των αισθήσεων.
 - Βγείτε αμέσως αν αισθανθείτε άβολα, ζάλη ή υπνηλία. Η θερμότητα της μπανιέρας SPA μπορεί να προκαλέσει υπερθερμία και απώλεια των αισθήσεων.
 - Τα αίτια, τα συμπτώματα και οι επιδράσεις της υπερθερμίας μπορεί να περιγραφούν ως εξής: Η υπερθερμία επέρχεται όταν η εσωτερική θερμοκρασία του σώματος αγγίζει επίπεδα αρκετών βαθμών πάνω από την κανονική θερμοκρασία του σώματος 37°C. Τα συμπτώματα της υπερθερμίας περιλαμβάνουν την αύξηση της εσωτερικής θερμοκρασίας του σώματος, ζάλη, λήθαργο, υπνηλία, και λιποθυμία. Οι επιδράσεις της υπερθερμίας περιλαμβάνουν ανικανότητα να αντιληφθείτε την θερμότητας, ανικανότητα της κατανόησης της ανάγκης να βγείτε από την μπανιέρα SPA ή το υδρομασάζ, άγνοια του επικείμενου κινδύνου, βλάβη του εμβρύου σε έγκυες γυναίκες, φυσική αδυναμία να βγείτε από την μπανιέρα SPA ή το υδρομασάζ και απώλεια των αισθήσεων με αποτέλεσμα τον κίνδυνο του πνιγμού.
 - Η χρήση αλκοόλ, ναρκωτικών ή φαρμάκων μπορεί να αυξήσει σημαντικά τον κίνδυνο για θανατηφόρα υπερθερμία στο υδρομασάζ και την μπανιέρα SPA.
 - Πάντα να προσθέτετε τις χημικές ουσίες στο νερό, ποτέ να μην προσθέτετε νερό στις χημικές ουσίες. Η προσθήκη νερού στις χημικές ουσίες μπορεί να προκαλέσει ισχυρές αναθυμιάσεις ή βίαιες αντιδράσεις και επικίνδυνους χημικούς ψεκασμούς.
 - Μη βουτάτε ή κάνετε άλματα στο SPA ή σε οποιαδήποτε άλλη ρηχή ποσότητα νερού.
 - Η συναρμολόγηση και η αποσυναρμολόγηση επιτρέπονται μόνο σε ενήλικες.
 - Αυτή η συσκευή μπορεί να χρησιμοποιηθεί μόνο από παιδιά ηλικίας άνω των 8 ετών και από άτομα με μειωμένες σωματικές, αισθητήριες ή διανοητικές ικανότητες ή έλλειψη εμπειρίας και γνώσης, εφόσον τους έχουν δοθεί οδηγίες για την ασφαλή χρήση της συσκευής και βρίσκονται υπό επίβλεψη ή καθοδήγηση και να κατανοούν τις κινδύνους που συνεπάγεται. Τα παιδιά δεν επιτρέπεται να παίζουν με το μηχάνημα. Ο καθαρισμός και η συντήρηση του μηχανήματος δεν επιτρέπονται στα παιδιά, χωρίς επίβλεψη.
 - Κανένα εξάρτημα της ηλεκτρικής συσκευής δεν πρέπει να βρίσκεται πάνω από την μπανιέρα κατά τη χρήση.
 - Διατηρείτε την πρίζα του προϊόντος σε απόσταση τουλάχιστον 4m από την πισίνα και σε ύψος τουλάχιστον 1,2 m.
 - Αποσυνδέετε πάντοτε το προϊόν από την πρίζα, πριν τη μετακίνηση, τον καθαρισμό, την επισκευή ή τη ρύθμιση του προϊόντος, όπως και τις βροχερές ημέρες.
 - Μην θάβετε το ηλεκτρικό καλώδιο. Τοποθετήστε το προϊόν με τέτοιο τρόπο, ώστε να μην φθαρεί/καταστραφεί από χοροκοπτικό, θαμνοκοπτικό ή άλλο εξοπλισμό.

⚠ ΠΡΟΕΙΔΟΠΟΙΗΣΗ

- Αν το καλώδιο τροφοδοσίας καταστραφεί, πρέπει να αντικατασταθεί από τον κατασκευαστή, το σέρβις του αντιπροσώπου του ή ανάλογα εξειδικευμένα άτομα, ώστε να αποφευχθεί κάθε κίνδυνος. Χρησιμοποιείτε μόνο όμοια ανταλλακτικά για τη συντήρηση.
- **Διατηρείτε πάντοτε στεγνό τος φιν. Απαγορεύεται η σύνδεση στην πρίζα, όταν το φιν είναι υγρό!**
- Το φιν του SPA θα πρέπει να συνδεθεί απευθείας σε γειωμένη πρίζα μιας μόνιμης ηλεκτρικής εγκατάστασης.
- Για να μειωθεί ο κίνδυνος ηλεκτροπληξίας και φωτιά, μη χρησιμοποιείτε καλώδια επέκτασης, χρονοδιακόπτες, αντάπτορες ή μετατροπείς για τη σύνδεση της μονάδας στην παροχή ρεύματος. Διασφαλίστε τη διαθεσιμότητα της κατάλληλης πρίζας.
- Μην επιχειρήσετε να συνδέσετε ή να αποσυνδέσετε το προϊόν από την πρίζα, όταν στέκεστε στο νερό ή όταν τα χέρια σας είναι βρεγμένα.
- Μην αφήνετε την μπανιέρα SPA κενή για παρατεταμένη χρονική περίοδο. Μην εκθέτετε το SPA σε άμεση ηλιακή ακτινοβολία.
- Εφόσον η συσκευή δεν πρόκειται να χρησιμοποιηθεί για μεγάλη χρονική περίοδο, όπως, το χειμώνα, αποσυναρμολογήστε το SPA και αποθηκεύστε το σε εσωτερικό χώρο.
- Μην αφήνετε το νερό στην μπανιέρα SPA να παγώσει. Μην ενεργοποιείτε την μπανιέρα SPA, όταν το νερό είναι παγωμένο.
- Μην χρησιμοποιείτε την μπανιέρα SPA αν έχει υποστεί βλάβη κατά την παράδοση ή/και δυσλειτουργία με οποιονδήποτε τρόπο. Επικοινωνήστε με το κέντρο εξυπηρέτησης Intex για περαιτέρω πληροφορίες.
- Ποτέ μην χρησιμοποιείτε την μπανιέρα SPA μόνοι σας ή να επιτρέψετε σε άλλους να χρησιμοποιήσουν την μπανιέρα SPA μόνοι τους.
- Ποτέ μην ρίχνετε νερό με θερμοκρασία μεγαλύτερη από 40°C απευθείας μέσα στη μπανιέρα SPA.
- Κρατήστε όλα τα κατοικίδια μακριά από την μπανιέρα SPA για να αποφευχθεί οποιαδήποτε ζημιά.
- Μην προσθέτετε έλαια ή άλατα μπάνιου με το νερό της μπανιέρας SPA.
- Το SPA πρέπει να εγκατασταθεί σε μια ίσια, επίπεδη και λεία επιφάνεια που δύναται να υποστηρίξει το μέγιστο φορτίο του γεμάτου SPA με τέσσερα ενήλικα άτομα μέσα, βάρος 1136 Kg (2500 lbs).
- Εξασφαλίστε ένα κατάλληλο σύστημα αποστράγγισης γύρω από το SPA προκειμένου να αντιμετωπιστεί η υπερχειλίση του νερού και οι πιπσιλιές.
- Για λόγους ασφάλειας, χρησιμοποιείτε μόνο εξαρτήματα που παρέχονται από τον κατασκευαστή του υδρομασάζ.
- Ακατάλληλο για κοινόχρηστη/εμπορική χρήση και/ή ενοικιαζόμενα δωμάτια.
- Όλες οι πληροφορίες που αφορούν την εγκατάσταση, τον καθαρισμό και τη συντήρηση περιλαμβάνονται στις ακόλουθες παραγράφους του εγχειριδίου.
- Ποτέ να μην τοποθετείτε μεταλλικά αντικείμενα πάνω στην επιφάνεια του καναλιού της υποδοχής στη βάση ελέγχου.

Διαβάστε προσεκτικά, κατανοήστε και τηρείτε όλες τις πληροφορίες του παρόντος εγχειριδίου χρήσης, πριν από την εγκατάσταση και τη χρήση του υδρομασάζ. Οι παρούσες προειδοποιήσεις, οδηγίες και υποδείξεις ασφαλείας αναφέρονται σε ορισμένους κοινούς κινδύνους, ωστόσο, δεν μπορούν να καλύψουν κάθε επικινδυνότητα ή κίνδυνο. Προσέχετε πάντοτε και χρησιμοποιείτε κοινή λογική και σωστή αξιολόγηση, όταν απολαμβάνετε οποιεσδήποτε δραστηριότητες στο νερό. Διατηρήστε αυτές τις πληροφορίες για μελλοντική χρήση.

Ασφάλεια ατόμων που δεν γνωρίζουν κολύμπι

- Απαιτείται ανά πάσα στιγμή διαρκής, ενεργή και προσεκτική επίβλεψη από ικανό ενήλικα των ατόμων που δε γνωρίζουν καθόλου ή δε γνωρίζουν καλό κολύμπι, ειδικά σε υδρομασάζ άσκησης (να θυμάστε πως τα παιδιά κάτω των πέντε ετών διατρέχουν μεγαλύτερο κίνδυνο πνιγμού).
- Ορίζετε κάποιον ικανό ενήλικα ως επιτηρητή του υδρομασάζ κάθε φορά που το χρησιμοποιείτε.
- Όταν το υδρομασάζ δε χρησιμοποιείται ή όταν δεν υπάρχει επιτήρηση, απομακρύνετε όλα τα παιχνίδια από αυτό και από τον περιβάλλοντα χώρο, έτσι ώστε να μην προσελκύει τα παιδιά.

Διατάξεις ασφαλείας

- Θα πρέπει να χρησιμοποιείται κάλυμμα ασφαλείας, διάταξη προστασίας ή να ασφαρίζονται όλες οι πόρτες και τα παράθυρα (όπου υπάρχουν), ώστε να αποτρέπεται η μη εξουσιοδοτημένη πρόσβαση στο υδρομασάζ.

⚠ ΠΡΟΕΙΔΟΠΟΙΗΣΗ

- Τα διαχωριστικά, τα καλύμματα, οι συναγερμοί ή παρόμοιες διατάξεις ασφαλείας αποτελούν βοηθήματα, ωστόσο δεν υποκαθιστούν τη διαρκή επίβλεψη ενός ικανού ενήλικα.

Εξοπλισμός ασφαλείας

- Διατηρείτε ένα τηλέφωνο που να λειτουργεί, συνοδευμένο από μια λίστα τηλεφωνικών αριθμών εκτάκτου ανάγκης, κοντά στο υδρομασάζ.

Ασφαλής χρήση του υδρομασάζ

- Ενθαρρύνετε όλους της χρήστες, ειδικά τα παιδιά, να μάθουν κολύμπι.
- Μάθετε τεχνικές βασικής υποστήριξης ζωής (καρδιοπνευμονική αναζωογόνηση – ΚΑΡΠΑ) και ανανεώνετε τακτικά τις γνώσεις σας. Σε περίπτωση έκτακτης ανάγκης ενδέχεται να σωθεί μια ζωή.
- Ενημερώστε όλους τους χρήστες του υδρομασάζ, συμπεριλαμβανομένων παιδιών, για τον τρόπο δράσης σε περίπτωση έκτακτης ανάγκης.
- Μην κάνετε ποτέ βουτιά σε ρηγά νερά. Αυτό μπορεί να οδηγήσει σε σοβαρό τραυματισμό ή θάνατο.
- Μη χρησιμοποιείτε το υδρομασάζ εφόσον καταναλώσετε αλκοόλ ή φάρμακα που θα μπορούσαν να επηρεάσουν την ικανότητά σας να χρησιμοποιήσετε το υδρομασάζ με ασφάλεια.
- Όταν χρησιμοποιούνται καλύμματα, απομακρύνετε τα εντελώς από την επιφάνεια του νερού, προτού εισέλθετε στο υδρομασάζ.
- Προστατεύετε τους χρήστες του υδρομασάζ από ασθένειες που σχετίζονται με το νερό, προτρέποντάς τους να επεξεργάζονται το νερό, ώστε να διατηρείται καθαρό, και να τηρούν τους κανόνες υγιεινής. Συμβουλευτείτε τις οδηγίες επεξεργασίας νερού που περιλαμβάνονται στο εγχειρίδιο χρήστη.
- Διατηρείται τα χημικά μακριά από τα παιδιά.
- Η πινακίδα ασφαλείας θα πρέπει να αναρτάται σε δεσπόζουσα, ευκρινή θέση, σε απόσταση έως 2 m από το υδρομασάζ.
- Αυτή η συσκευή περιλαμβάνει μπαταρίες που δεν επιδέχονται αντικατάσταση.

⚠ ΠΡΟΕΙΔΟΠΟΙΗΣΗ

- Αυτό το προϊόν παρέχεται με RCD το οποίο βρίσκεται στο άκρο του καλωδίου τροφοδοσίας. Η συσκευή προστασίας ρεύματος διαρροής (RCD) πρέπει να ελέγχεται πριν από κάθε χρήση. Μην χρησιμοποιείτε την μπανιέρα SPA αν η συσκευή προστασίας ρεύματος διαρροής (RCD) δεν λειτουργεί σωστά. Αποσυνδέστε το καλώδιο τροφοδοσίας έως ότου η βλάβη εντοπιστεί και διορθωθεί. Επικοινωνήστε με έναν εξειδικευμένο ηλεκτρολόγο για να διορθώσετε το σφάλμα. Μην παρακάμψετε την συσκευή προστασίας ρεύματος διαρροής (RCD). Δεν υπάρχουν εξαρτήματα που να επιδέχονται επισκευή μέσα στο RCD. Το άνοιγμα του RCD θα ακυρώσει την εγγύηση.

1. Συνδέστε τη μονάδα σε γειωμένη πρίζα.
2. Πιέστε το πλήκτρο RESET (Επαναφορά) στο RCD.
3. Ενεργοποιήστε τον ηλεκτρικό εξοπλισμό της μπανιέρας SPA.
4. Πιέστε το πλήκτρο TEST (Δοκιμή) στο RCD. Η ενδεικτική λυχνία του RCD πρέπει να σβήσει και ο ηλεκτρολογικός εξοπλισμός θα απενεργοποιηθεί. Αν η ενδεικτική λυχνία του RCD δεν σβήνει, και ο ηλεκτρολογικός εξοπλισμός δεν απενεργοποιηθεί, το RCD είναι ελαττωματικό. Μη χρησιμοποιείτε την μπανιέρα SPA. Επικοινωνήστε με έναν εξειδικευμένο ηλεκτρολόγο για να διορθώσετε το σφάλμα.
5. Πιέστε το πλήκτρο RESET (Επαναφορά) στο RCD. Η ενδεικτική λυχνία του RCD θα πρέπει να ενεργοποιηθεί. Εάν η ενδεικτική λυχνία του RCD δεν ανάψει, το RCD είναι ελαττωματικό. Μη χρησιμοποιείτε την μπανιέρα SPA. Επικοινωνήστε αμέσως με έναν εξειδικευμένο ηλεκτρολόγο για να διορθώσετε το σφάλμα.

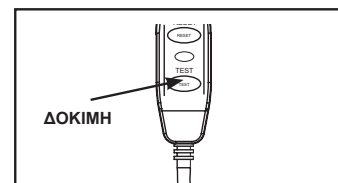
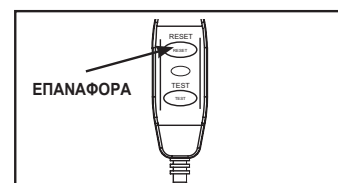

⚠ ΠΡΟΦΥΛΑΞΗ

- Για να αποτραπεί κίνδυνος λόγω ακούσιας επαναφοράς του θερμικού διακόπτη, αυτή η συσκευή δεν πρέπει να τροφοδοτείται από εξωτερική διακοπτική διάταξη, όπως χρονοδιακόπτη, ούτε και να συνδεθεί σε κύκλωμα που ενεργοποιείται και απενεργοποιείται περιοδικά από το δίκτυο.
- Διατηρείτε τη χημική ισορροπία του νερού, σύμφωνα με τις οδηγίες του κατασκευαστή.

ΕΞΑΡΤΗΜΑΤΑ

Προτού συναρμολογήσετε το προϊόν, αφιερώστε λίγο χρόνο για να ελέγξετε το περιεχόμενο της συσκευασίας και να εξοικειωθείτε με όλα τα εξαρτήματα.

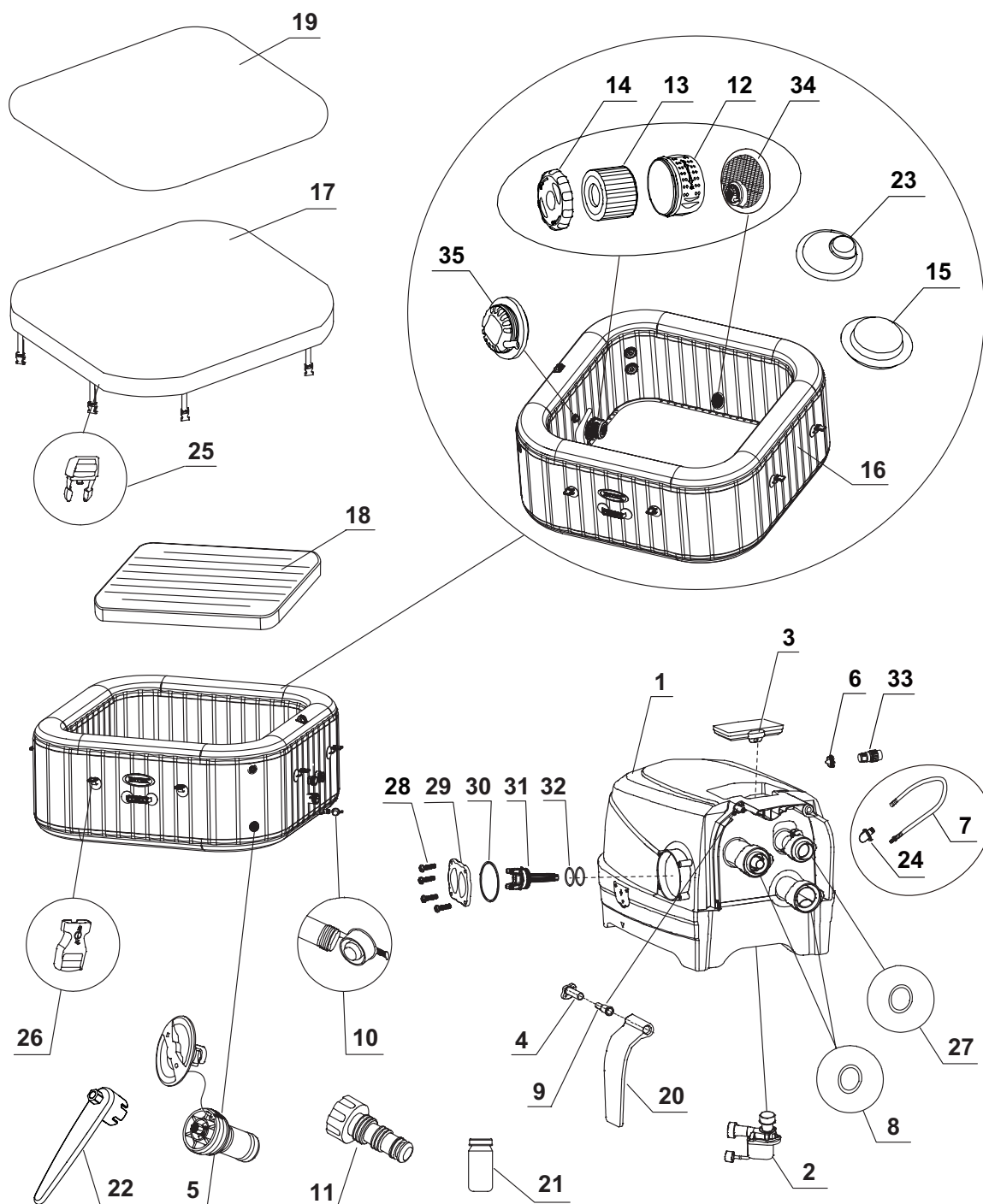

ΣΗΜΕΙΩΣΗ: Τα σχήματα παρέχονται μόνο για λόγους αναφοράς. Το πραγματικό προϊόν ενδέχεται να διαφέρει. Δε βρίσκεται υπό κλίμακα.

ΕΞΑΡΤΗΜΑΤΑ (συνέχεια)

Προτού συναρμολογήσετε το προϊόν, αφιερώστε λίγο χρόνο για να ελέγξετε το περιεχόμενο της συσκευασίας και να εξοικειωθείτε με όλα τα εξαρτήματα.

ΚΩΔ. ΑΝΑΦ.	ΠΕΡΙΓΡΑΦΗ	ΠΟΣ.	ΚΩΔ. ΕΞΑΡΤΗΜ.
1	ΕΛΕΓΧΟΣ ΒΑΣΗΣ	1	13208
2	ΜΟΤΕΡ ΦΙΛΤΡΟΥ SPA	1	12778
3	ΠΙΝΑΚΑΣ ΕΛΕΓΧΟΥ	1	12966C
4	ΒΑΣΗ ΑΡΘΡΩΣΗΣ ΠΛΑΪΝΟΥ ΚΑΛΥΜΜΑΤΟΣ	2	12771D
5	ΠΥΡΗΝΑΣ ΤΗΣ ΒΑΛΒΙΔΑΣ ΕΚΤΟΝΩΣΗΣ ΑΕΡΑ	1	12589A
6	ΠΩΜΑ ΞΕΦΟΥΣΚΩΜΑΤΟΣ	1	12775W
7	ΣΩΛΗΝΑΣ ΦΟΥΣΚΩΜΑΤΟΣ SPA	1	11830
8	ΕΛΕΓΧΟΣ ΕΙΣΟΔΟΥ/ΕΞΟΔΟΥ ΣΤΕΓΑΝΟΠΟΙΗΤΙΚΟΥ ΔΑΚΤΥΛΙΟΥ SPA	2	11788
9	ΣΤΕΡΕΩΣΗ ΑΘΡΩΣΗΣ ΠΛΑΪΝΟΥ ΚΑΛΥΜΜΑΤΟΣ	2	12772D
10	ΤΑΠΑ ΑΠΟΣΤΡΑΓΓΙΣΗΣ SPA	1	13076
11	ΠΡΟΣΑΡΜΟΓΕΑΣ ΒΑΛΒΙΔΑΣ ΑΠΟΣΤΡΑΓΓΙΣΗΣ SPA	1	13036
12	ΠΛΑΙΣΙΟ ΦΥΣΙΓΓΙΟΥ ΦΙΛΤΡΟΥ	1	11798
13	ΦΥΣΙΓΓΙΟ ΦΙΛΤΡΟΥ	2	11692
14	ΠΛΑΙΣΙΟ ΚΑΛΥΜΜΑΤΟΣ ΤΟΥ ΦΥΣΙΓΓΙΟΥ ΦΙΛΤΡΟΥ	1	11797
15	ΒΥΣΜΑ ΕΙΔΟΣΟΥ	1	11739
16	ΜΠΑΝΙΕΡΑ SPA	1	13210
17	ΚΑΛΥΜΜΑ SPA	1	13107C
18	ΦΟΥΣΚΩΤΗΡΑΣ ΚΑΛΥΜΜΑΤΟΣ SPA (ΠΡΟΕΓΚΑΤΕΣΤΗΜΕΝΟ ΣΤΟ ΚΑΛΥΜΜΑ SPA)	1	13109
19	ΥΦΑΣΜΑ ΒΑΣΗΣ	1	13111
20	ΠΛΑΪΝΟ ΚΑΛΥΜΜΑ ΒΑΣΗΣ ΕΛΕΓΧΟΥ	2	12770W
21	ΤΑΙΝΙΕΣ ΔΟΚΙΜΗΣ	1	11855
22	ΚΛΕΙΔΙ	1	11742A
23	ΒΥΣΜΑ ΠΡΙΖΑΣ	2	11782
24	ΡΑΚΟΡ ΣΩΛΗΝΑ	1	12773
25	ΑΡΣΕΝΙΚΗ ΠΟΡΠΗ	8	11698
26	ΘΗΛΥΚΗ ΠΟΡΠΗ	8	11799
27	ΣΤΕΓΑΝΟΠΟΙΗΤΙΚΟΣ ΔΑΚΤΥΛΙΟΣ ΕΛΕΓΧΟΥ ΕΙΣΟΔΟΥ ΑΕΡΑ ΤΟΥ SPA	1	11687
28	ΒΙΔΑ ΚΑΛΥΜΜΑΤΟΣ ΗΛΕΚΤΡΟΛΥΤΙΚΟΥ ΣΤΟΙΧΕΙΟΥ	4	11712
29	ΚΑΛΥΜΜΑ ΗΛΕΚΤΡΟΛΥΤΙΚΟΥ ΣΤΟΙΧΕΙΟΥ	1	11890
30	ΣΤΕΓΑΝΟΠΟΙΗΤΙΚΟΣ ΔΑΚΤΥΛΙΟΣ ΚΑΛΥΜΜΑΤΟΣ ΗΛΕΚΤΡΟΛΥΤΙΚΟΥ ΣΤΟΙΧΕΙΟΥ	1	11897
31	ΗΛΕΚΤΡΟΛΥΤΙΚΟ ΣΤΟΙΧΕΙΟ	1	13113
32	ΣΤΕΓΑΝΟΠΟΙΗΤΙΚΟΣ ΔΑΚΤΥΛΙΟΣ ΗΛΕΚΤΡΟΛΥΤΙΚΟΥ ΣΤΟΙΧΕΙΟΥ	2	13099
33	ΠΡΟΣΑΡΜΟΓΕΑΣ ΣΩΛΗΝΑ ΞΕΦΟΥΣΚΩΜΑΤΟΣ	1	12774
34	ΕΞΑΡΤΗΜΑ ΑΝΑΡΡΟΦΗΣΗΣ ΕΞΟΔΟΥ	1	11785
35	ΕΞΑΡΤΗΜΑ ΑΝΑΡΡΟΦΗΣΗΣ ΕΙΣΟΔΟΥ	1	12702

Για την παραγγελία ανταλλακτικών, αναφέρατε τον αριθμό μοντέλου και τους κωδικούς ανταλλακτικών.

ΠΡΟΔΙΑΓΡΑΦΕΣ ΤΟΥ ΠΡΟΪΟΝΤΟΣ

Τάση/συχνότητα/φάση	220 – 240 V / 50 Hz / 1 PH
Μέγιστη χωρητικότητα καθημένων:	4 ενήλικες
Χωρητικότητα νερού:	795 λίτρα
Διαστάσεις εσωτερικά/εξωτερικά:	124/175 cm
Καθ' ύψος:	71 cm
Αντλία Εκτόξευσης:	650 Watts
Υδρομασάζ:	800 Watts
Ρυθμός ροής της αντλίας φίλτρου:	1.741 λίτρα/ώρα
Ισχύς θερμαντήρα:	2,200 Watts
Φάσμα θερμοκρασιών:	10°C – 40°C (50°F – 104°F)
Αύξηση θερμοκρασίας:	1.5-2.5°C/ώρα (3°F – 4.5°F/ώρα)
Αριθμός Ακροφυσίων Εκτόξευσης Νερού:	4
Αριθμός εκτοξευτήρων:	140
Συνιστώμενη πίεση λειτουργίας αέρα της μπανιέρας SPA:	0.083 bar (1.2 psi)

Ζώνη ραδιοσυχνότητας: 2408~2476MHz Ισχύς πομπού: 10dBm

Wifi Ζώνη ραδιοσυχνότητας: 2412~2484MHz Μέγιστη ισχύς πομπού: 100mW

Πληροφορίες για την έκθεση σε ραδιοσυχνότητες:

Ο παρών εξοπλισμός συμμορφώνεται με τα θεσπισμένα όρια έκθεσης σε ακτινοβολία για μη ελεγχόμενο περιβάλλον. Ο παρών εξοπλισμός πρέπει να εγκατασταθεί και να λειτουργεί σε ελάχιστη απόσταση 20 εκατοστών ανάμεσα στο θερμαντικό σώμα και το σώμα σας. Αυτός ο πομπός δεν πρέπει να τοποθετείται στην ίδια θέση ή να λειτουργεί σε συνδυασμό με οποιαδήποτε άλλη κεραία ή πομπό. Φουσκωτό, φορητό, υπέργειο υδρομασάζ με καλώδιο, που διαθέτει αντλία, θερμαντήρα, εκτοξευτή νερού, φουσητήρα, πίνακα ελέγχου, ενσωματωμένο σύστημα επεξεργασίας σκληρού νερού και σύστημα υγιεινής.

ΣΗΜΕΙΩΣΗ: Ο εξοπλισμός του υδρομασάζ διαθέτει ένα ολοκληρωμένο σύστημα γείωσης, το οποίο βρίσκεται επίσης σε επαφή με το νερό του υδρομασάζ. Υπάρχει η πιθανότητα κάποιο άτομο να αναπτύξει στατικό ηλεκτρισμό που θα εκφορτιστεί κατά την επαφή με το νερό. Ανεξάρτητα από αυτό, οποιαδήποτε ηλεκτροπληξία θα πρέπει να ελέγχεται από εξειδικευμένο ηλεκτρολόγο πριν από τη χρήση του υδρομασάζ. Αποσυνδέστε το υδρομασάζ από την παροχή ρεύματος μέχρι να εντοπιστεί η αιτία και να ληφθούν τα κατάλληλα διορθωτικά μέτρα.

Δια του παρόντος, η Intex Development Company Limited, δηλώνει ότι το SC-WF20-1 συμμορφώνεται με τις βασικές απαιτήσεις και άλλες σχετικές διατάξεις του κανονισμού 2014/53/EE.

⚠ ΠΡΟΕΙ ΔΟΠΟΙΗΣΗ

Κίνδυνος πυρκαγιάς: Αυτό το προϊόν απαιτεί τουλάχιστον 13 Αμπέρ. Τα περισσότερα οικιακά κυκλώματα είναι 13 έως 16 Αμπέρ. Εάν ενεργοποιηθεί ο διακόπτης κυκλώματος, παρακαλούμε ελέγξτε ότι δεν υπάρχουν στο ίδιο κύκλωμα του SPA άλλες συσκευές ή άλλα μεγάλα ηλεκτρικά φορτία. Μη χρησιμοποιείτε καλώδια επέκτασης. Ξετυλίξτε το καλώδιο ρεύματος πριν από τη χρήση. Μην τοποθετείτε ποτέ το φως πάνω σε εύφλεκτα υλικά.

ΕΓΚΑΤΑΣΤΑΣΗ

Προετοιμασία και απαιτήσεις τοποθεσίας

- Το SPA μπορεί να εγκατασταθεί σε εσωτερικούς ή εξωτερικούς χώρους. Προορίζεται μόνο για οικιακή χρήση.
 - Βεβαιωθείτε ότι η περιοχή κάτω ή γύρω από το υδρομασάζ είναι αδιάβροχη, επίπεδη, λεία και απαλλαγμένη από αιχμηρά αντικείμενα.
 - Διασφαλίστε ότι υπάρχει γειωμένη πρίζα στο κατάλληλο σημείο, με βαθμό προστασίας IPX4 ή μεγαλύτερο, για τη σύνδεση του υδρομασάζ και για να διευκολυνθεί η πρόσβαση για τον περιοδικό έλεγχο της συνδεδεμένης με καλώδιο συσκευής προστασίας ρεύματος διαρροής.
 - Βεβαιωθείτε ότι υπάρχει αρκετός χώρος γύρω από το SPA για πλήρη πρόσβαση στον εξοπλισμό του SPA για συντήρηση ή/και επισκευή.
 - Η περιοχή θα πρέπει να διευκολύνει την αποστράγγιση κατά τη διάρκεια της μακροχρόνιας αποθήκευσης του SPA. Συμβουλευτείτε τους τοπικούς και εγχώριους κανονισμούς για τις απαιτήσεις διάθεσης του νερού του υδρομασάζ.
 - Προκειμένου να ελαχιστοποιηθούν οι ενοχλήσεις θορύβου, μην εγκαθιστάτε το υδρομασάζ κοντά σε κατακόρυφους τοίχους.
 - Η περιοχή θα πρέπει να διαθέτει εύκολη πρόσβαση σε παροχή καθαρού νερού, σύμφωνα με τους τοπικούς κανονισμούς για το καθαρό νερό, οι παράμετροι του οποίου θα πρέπει να ρυθμιστούν σύμφωνα με την ενότητα των χημικών και της εξισορρόπησης τους στο νερό του υδρομασάζ του παρόντος εγχειριδίου, πριν από την πρώτη χρήση.
 - Συμβουλευτείτε την τοπική νομοθεσία και τους κανονισμούς σχετικά με την εγκατάσταση υδρομασάζ σε εσωτερικό και/ή εξωτερικό χώρο.
- ΣΗΜΕΙΩΣΗ:** Πριν εγκαταστήσετε και πριν γεμίσετε το Spa με νερό, βεβαιωθείτε ότι ο χώρος όπου θα εγκατασταθεί το Spa βρίσκεται μέσα στην εμβέλεια κάλυψης του δρομολογητή WiFi (WiFi router) που χρησιμοποιείτε. Στον χώρο δεν πρέπει να υπάρχουν μεταλλικά τοιχώματα/πλάνια και άλλα αντικείμενα που μπορεί να προκαλέσουν παρεμβολές ή να μειώσουν την ισχύ του σήματος WiFi.

ΕΓΚΑΤΑΣΤΑΣΗ (συνέχεια)

Πρόσθετες απαιτήσεις για την εσωτερική εγκατάσταση

- Βεβαιωθείτε ότι το δάπεδο μπορεί να υποστηρίξει το πλήρες βάρος του γεμάτου SPA με τον μέγιστο αριθμό των ατόμων που φέρει.
- Βάλτε έναν εξειδικευμένο εργολάβο ή μηχανικό να πιστοποιήσει αυτή την προϋπόθεση.
- Βεβαιωθείτε ότι το δάπεδο είναι ανθεκτικό στο νερό και η επιφάνεια αντλιοσθητική. Μην τοποθετείτε το SPA πάνω σε χαλί ή λοιπά υλικά που θα καταστραφούν από την υγρασία και την υγροποίηση.
- Μην τοποθετείτε το SPA σε εσωτερικούς χώρους δευτέρου ορόφου πάνω από επιπλωμένο χώρο λόγω της πιθανότητας ζημιών από νερό και υγρασία.
- Η υγρασία είναι μια φυσική παρενέργεια της εσωτερικής εγκατάστασης του SPA. Το δωμάτιο πρέπει να αερίζεται κατάλληλα ώστε να επιτρέπεται στην υγρασία να αποβάλλεται. Εγκαταστήστε ένα σύστημα εξαερισμού για να αποτραπεί η υπερβολική υγροποίηση και υγρασία στο δωμάτιο.
- Προσέχετε να μην καταστρέψετε μέρος της κατασκευής κατά την αφαίρεση του υδρομασάζ από το θάλαμο/κτίριο. Όταν χρησιμοποιείται διάδρομος από μη πορώδες υλικό, βεβαιωθείτε ότι διαθέτει σύστημα αποστράγγισης από κάτω, ώστε μπορεί να καθαριστεί και να αφαιρεθεί ευκολότερα. Όταν το υδρομασάζ βρίσκεται σε εσωτερικό χώρο, προσέχετε σε περιοχές με υψηλό υδροφόρο ορίζοντα, καθώς είναι επιρρεπείς σε πλημμύρες.

Πρόσθετες απαιτήσεις για την εξωτερική εγκατάσταση

- Οι ιδιοκτήτες του SPA ενδέχεται να πρέπει να συμμορφωθούν με εγχώριες νομοθετικές διατάξεις που αφορούν περίφραξη για την προστασία των παιδιών, εμπόδια ασφαλείας, φωτισμό και άλλες απαιτήσεις ασφαλείας. Επικοινωνήστε με την αντίστοιχη πολεοδομία για περαιτέρω λεπτομέρειες.
- Βεβαιωθείτε ότι η επιφάνεια είναι ίσια, επίπεδη, λεία και αρκετά δυνατή ώστε να υποστηρίξει το πλήρες βάρος του γεμάτου SPA.
- Μην τοποθετήσετε το SPA στο γρασίδι ή το χώμα, καθώς κάτι τέτοιο αυξάνει την ποσότητα των υπολειμμάτων που εισέρχονται στο SPA, και να βλάψει το πάτωμα του SPA.
- Μην εκθέτετε το SPA στον ήλιο προκειμένου να διασφαλιστεί μεγαλύτερη διάρκεια ζωής. Παρέχετε προστασία από τον ήλιο, όπως, ομπρέλα, σκίαστρο, τέντα ή παβιγιόν.
- Είναι επικτό να εγκαταστήσετε και να αφήσετε σε εξωτερικό χώρο το SPA σε θερμοκρασία όχι χαμηλότερη από 4°C, υπό την προϋπόθεση ότι η θερμοκρασία του νερού στο εσωτερικό του SPA είναι μεγαλύτερη από 4°C και το νερό στο εσωτερικό του συστήματος κυκλοφορίας, την αντλία, τον σωλήνα δεν είναι παγωμένα. Βάλτε ένα "χαλί συγκράτησης θερμότητας" μεταξύ του δαπέδου του SPA και του εδάφους για να αποφευχθεί η απώλεια θερμότητας από το κάτω μέρος του SPA και να παρέχεται η καλύτερη συγκράτηση θερμότητας. Μη χρησιμοποιείτε το υδρομασάζ εάν η θερμοκρασία περιβάλλοντος κυμαίνεται στους 4°C (39°F) και κάτω.
- Λαμβάνετε υπόψη τις τοπικές περιβαλλοντικές συνθήκες, όπως τα υπόγεια ύδατα και τον κίνδυνο παγετού κατά την εγκατάσταση του υδρομασάζ. Ο επαγγελματίας εγκαταστάτης πρέπει να συζητήσει αυτές τις συνθήκες με τον πελάτη.

Τοποθετήστε το SPA με την βοήθεια τουλάχιστον 2 ατόμων.

1. Μετακινήστε ολόκληρο το πακέτο στην επιλεγμένη τοποθεσία. Μη σύρετε τη μπανιέρα SPA στο έδαφος, εφόσον αυτό θα μπορούσε να την καταστρέψει ή να προκαλέσει διαρροή. Ανοίξτε τη συσκευασία πολύ προσεκτικά, επειδή το χαρτοκιβώτιο μπορεί να χρησιμοποιηθεί για την αποθήκευση του SPA, κατά τη διάρκεια του χειμώνα, όταν αυτό δε χρησιμοποιείται.
2. Τοποθετήστε όλα τα εξαρτήματα στο έδαφος και βεβαιωθείτε ότι κανένα εξάρτημα δεν λείπει. Για εξαρτήματα που λείπουν ή που είναι κατεστραμμένα επικοινωνήστε με το κατάλληλο Κέντρο Εξυπηρέτησης Intex, καταχωρημένο στο ξεχωριστό φύλλο "Εξουσιοδοτημένα Κέντρα Εξυπηρέτησης".

Φόρτιση και εγκατάσταση του πίνακα ελέγχου του υδρομασάζ

1. Βεβαιωθείτε ότι το πίσω μέρος του πίνακα ελέγχου (3) και η επιφάνεια του καναλιού της υποδοχής στη βάση ελέγχου είναι καθαρά και στεγνά.
2. Βεβαιωθείτε ότι η βάση ελέγχου είναι στην πρίζα και ότι έχει ελεγχθεί το RCD. Τοποθετήστε τον πίνακα ελέγχου (3) στην εσοχή της βάσης ελέγχου για να φορτίσετε την ενσωματωμένη μπαταρία (βλέπε σχέδιο 1). Ανατρέξτε στην ενότητα λειτουργίας «Πίνακας ελέγχου υδρομασάζ» για περισσότερες λεπτομέρειες.
3. Απαιτούνται περίπου 3 ώρες για να φορτιστεί πλήρως η μπαταρία του πίνακα ελέγχου. Μόλις η μπαταρία του πίνακα ελέγχου φορτίσει πλήρως, μπορείτε να τοποθετήσετε τον πίνακα ελέγχου πάνω από το τοίχωμα της μπανιέρας υδρομασάζ (βλέπε σχέδιο 2.1). Για την αφαίρεση του πίνακα ελέγχου από την μπανιέρα υδρομασάζ, σηκώστε το εξάρτημα συγκράτησης, τραβώντας ταυτόχρονα τον πίνακα ελέγχου μακριά από τη βάση στήριξης (βλέπε σχέδιο 2.2).

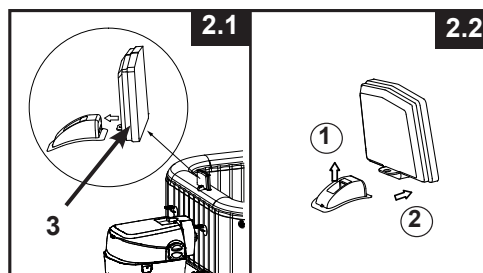
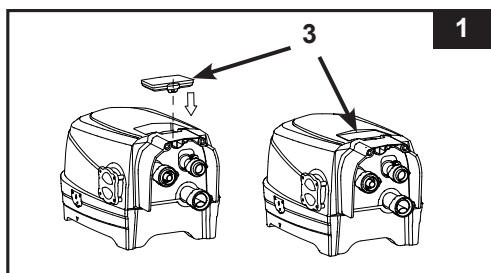

ΕΓΚΑΤΑΣΤΑΣΗ (συνέχεια)

Προαιρετικό σύστημα ισοδυναμικής σύνδεσης

Σε συμμόρφωση με την τοπική νομοθεσία και τους κανονισμούς δόμησης, ζητήστε από εξειδικευμένο ηλεκτρολόγο να συνδέσει τον ακροδέκτη ισοδυναμικής σύνδεσης του υδρομασάζ με έναν αγωγό (σύρμα) με ονομαστική επιφάνεια διατομής από 2,5 mm² έως 6 mm² στον οικιακό ακροδέκτη ισοδυναμικής σύνδεσης (Το σύρμα δεν περιλαμβάνεται).

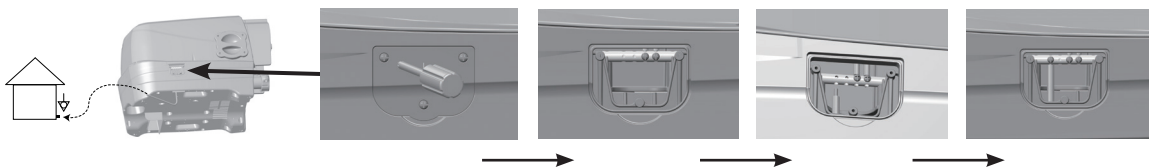

ΦΟΥΣΚΩΜΑ

Φουσκώστε τα Τοιχώματα της Μπανιέρας SPA

1. Πάρτε το ύφασμα της βάσης (19) και απλώστε το πάνω στην ελεύθερη περιοχή. Στη συνέχεια απλώστε την επένδυση του SPA πάνω από το ύφασμα βάσης και τοποθετήστε τη βαλβίδα αποστράγγισης προς την κατεύθυνση μιας κατάλληλης περιοχής αποστράγγισης.

Σημείωση: Απλώστε το ύφασμα βάσης με τις φυσαλίδες προς τα κάτω, πάνω στην καθαρισμένη περιοχή όπου σκοπεύετε να εγκαταστήσετε το SPA σας.

2. Ανοίξτε το πλαϊνό κάλυμμα της βάσης ελέγχου (20) για να δείτε το στόμιο αέρα. Τραβήξτε έξω το άγκιστρο ασφάλισης για να ανοίξετε το κάλυμμα, εισαγάγετε τον προσαρμογέα της μάνικας (24) με τη μάνικα, και τοποθετήστε ξανά το άγκιστρο ασφάλισης στον προσαρμογέα της μάνικας για να το ασφαλίσετε στη θέση του (βλέπετε σχέδιο 3).

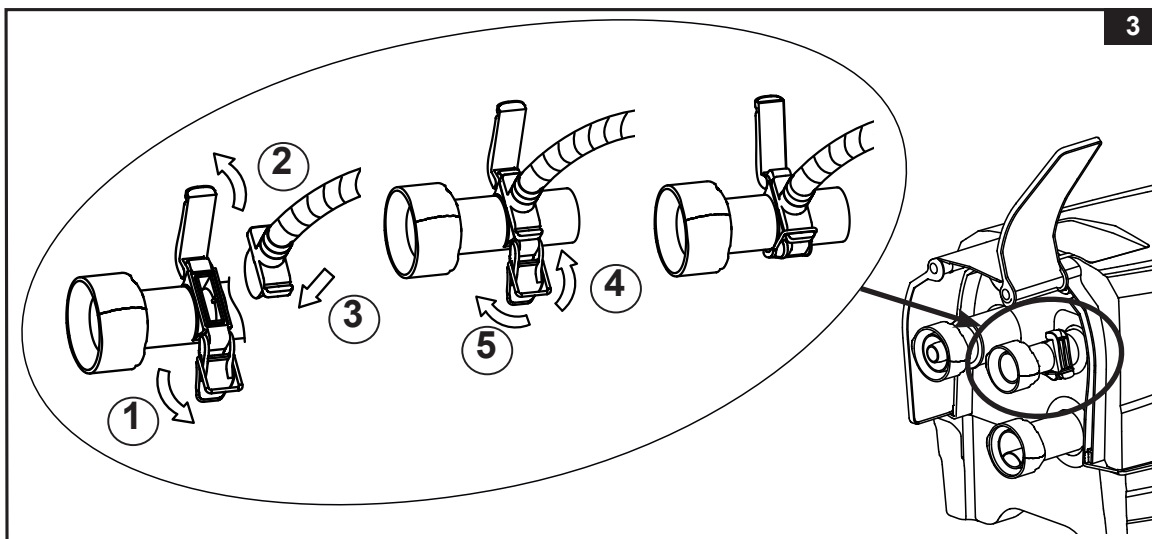

3. Ξεβιδώστε το καπάκι της βαλβίδας αέρα στην μπανιέρα υδρομασάζ, για να εκτεθεί το στέλεχος φουσκώματος σε όρθια θέση. Εισάγετε το άλλο άκρο του σωλήνα φουσκώματος (7) μέσα στη βαλβίδα και στρέψτε προς τα δεξιά για να ασφαλιστεί στη θέση του (βλέπετε σχέδιο 4).

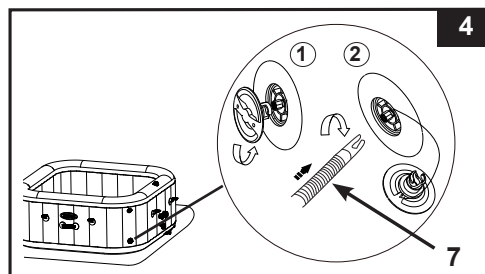

ΕΓΚΑΤΑΣΤΑΣΗ (συνέχεια)

4. Πατήστε το κουμπί  για να ενεργοποιήσετε τον πίνακα ελέγχου.

Πιέστε το κουμπί  για να φουσκώσετε το τοίχωμα του υδρομασάζ για 8 με 10 λεπτά, μέχρι να γίνει σταθερό στην αφή, αλλά όχι σκληρό (βλέπε σχήματα 5 & 6).

ΣΗΜΑΝΤΙΚΟ: Μην το παραφουσκώνετε και μη χρησιμοποιείτε αεροσυμπιεστή πεπιεσμένου αέρα.

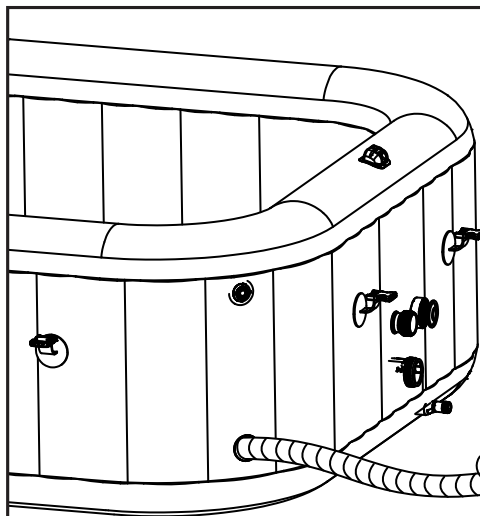
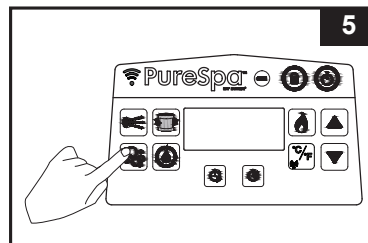

ΣΗΜΑΝΤΙΚΟ: Κατά το φούσκωμα, δεν πρέπει να παρεμποδίζεται το άνοιγμα του μηχανισμού της αντλίας αέρα, για να μην προκαλούνται φθορές στον μηχανισμό.

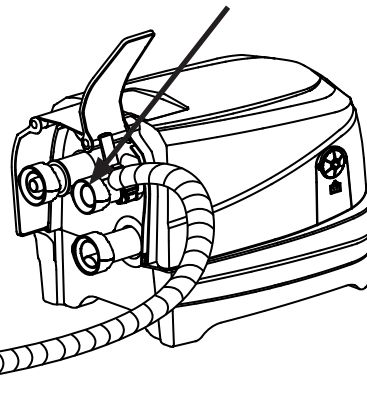

5. Πιέστε ξανά το πλήκτρο  για απενεργοποίηση.

6. Επανατοποθετήστε το καπάκι της βαλβίδας.

Το καπάκι είναι σχεδιασμένο για να βιδώνεται και να ξεβιδώνεται. Μην ασκείτε μεγάλη δύναμη, καθώς κάτι τέτοιο θα μπορούσε να προκαλέσει σε ολόκληρο το εσωτερικό σύστημα του φουσκώματος της βαλβίδας να χαλαρώσει. Για τη συντήρηση της βαλβίδας, βλέπε "Στερέωση της Βαλβίδας Αέρα της Μπανιέρα SPA".

ΣΗΜΕΙΩΣΗ: Εάν ο πυρήνας (5) της βαλβίδας εκτόνωσης αέρα χρειαστεί αντικατάσταση λόγω φθοράς και ρήξης, χρησιμοποιήστε το παρεχόμενο κλειδί (22) για να ξεβιδώσετε τον πυρήνα από τη βάση της βαλβίδας. Εισαγάγετε τον κύλινδρο αντικατάστασης και σφίξτε με κλειδί. Βεβαιωθείτε ότι ο πυρήνας έχει συσφιχθεί με ασφάλεια (βλέπε σχέδιο 7).

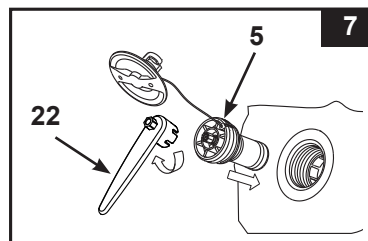

Φουσκώστε το περίβλημα αέρος καλύμματος του SPA

1. Ανοίξτε τη βαλβίδα φουσκώματος και εισάγετε το σωλήνα φουσκώματος (7) στη βαλβίδα. Πιέστε το πλήκτρο  μέχρι το κάλυμμα να γίνει σταθερό στην αφή, αλλά όχι σκληρό (βλέπε σχέδιο 8).
2. ποσυνδέστε το σωλήνα φουσκώματος (7) από την υποδοχή φουσκώματος και τη βαλβίδα.
3. Επανατοποθετήστε το πώμα φουσκώματος στη βάση ελέγχου; Κλείστε και βυθίστε τη βαλβίδα φουσκώματος.

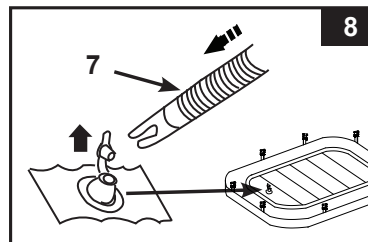

ΣΗΜΕΙΩΣΗ: Εάν υπάρχει ανάγκη να προσθέσετε αέρα στο τοίχωμα στις μπανιέρας SPA ή στο περίβλημα αέρα του καλύμματος SPA μετά την τοποθέτηση, ανατρέξτε παραπάνω στις ενότητες "Φουσκώστε τα Τοίχωμα της Μπανιέρας SPA" και "Φουσκώστε το Περίβλημα Αέρος Καλύμματος του SPA". Το περίβλημα αέρος του καλύμματος είναι προεγκατεστημένο στο εσωτερικό του καλύμματος του SPA. Αν χρειάζεται να εγκατασταθεί εκ νέου, τοποθετήστε το ξεφουσκωτό περίβλημα αέρος στο εσωτερικό του καλύμματος SPA πριν φουσκώσετε το περίβλημα.

ΕΓΚΑΤΑΣΤΑΣΗ (συνέχεια)

Ξεφούσκωμα

Για τα τοιχώματα της μπανιέρας SPA:

1. Ξεβιδώστε το καπάκι της βαλβίδας αέρα, πιέστε το στέλεχος και στρίψτε το κατά 90 μοίρες προς τα δεξιά, προκειμένου να ασφαλιστεί στην κάτω θέση (βλέπε σχέδιο 9).
2. Μόλις ολοκληρωθεί το ξεφούσκωμα, πιέστε το στέλεχος και ναστρίψτε το κατά 90 μοίρες προς τα αριστερά, προκειμένου να το στερεώσετε στη θέση φουσκώματος.
3. Επανατοποθετήστε το καπάκι.

ΣΗΜΕΙΩΣΗ: Για να ξεφουσκώσετε το υδρομασάζ για αποθήκευση, ανατρέξτε στην ενότητα «ΑΠΟΘΗΚΕΥΣΗ».

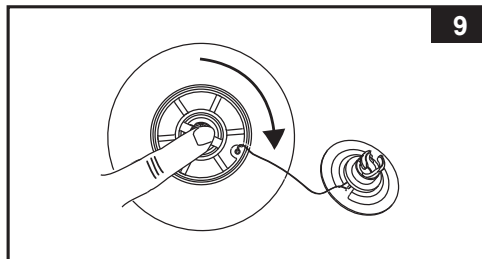

Για το περίβλημα αέρος του καλύμματος:

1. Τραβήξτε έξω το καπάκι της βαλβίδας και πιέστε τη βάση της βαλβίδας, μέχρι να ξεφουσκώσει.
2. Κλείστε και πιέστε πίσω στην θέση της την βαλβίδα.

⚠ ΣΗΜΑΝΤΙΚΟ

Η ενσωματωμένη βαλβίδα φουσκώματος/ξεφουσκώματος του υδρομασάζ διαθέτει λειτουργία «εκτόνωσης πίεσης αέρα» που απελευθερώνει αυτόματα τον περιττό αέρα, όταν η εσωτερική πίεση του υδρομασάζ κυμαίνεται μεταξύ 1,5 - 2,5 psi (0,103 - 0,172 bar).

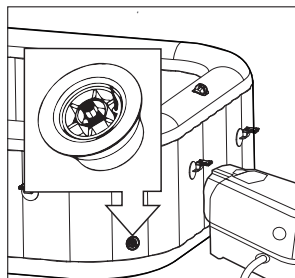

Βαλβίδα εκτόνωσης αέρα.

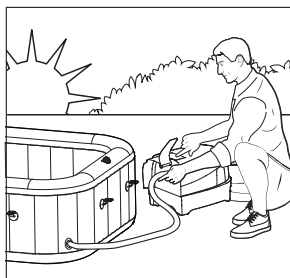

Φούσκωμα υδρομασάζ το πρωί.

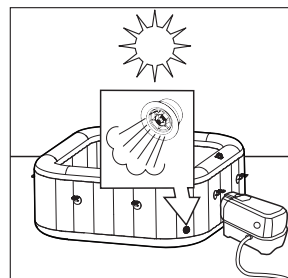

Ο αέρας διαστέλλεται με τη ζέση του μεσημεριού. Η βαλβίδα εκτόνωσης αέρα ενεργοποιείται και απελευθερώνει τον περιττό αέρα.



Οι χαμηλότερες θερμοκρασίες τη νύχτα κάνουν το υδρομασάζ να φαίνεται λιγότερο φουσκωμένο.

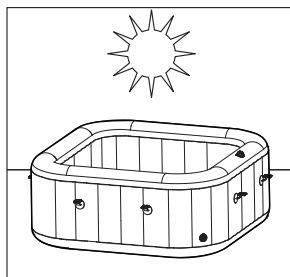

Ο αέρας διαστέλλεται με τη ζέση του μεσημεριού και αποκαθίσταται η πίεση του αέρα.

ΕΓΚΑΤΑΣΤΑΣΗ (συνέχεια)

Εγκατάσταση της Μονάδας Ελέγχου του SPA

1. Συνδέστε τη μονάδα ελέγχου του SPA στην μπανιέρα SPA (βλέπε σχέδιο 10). Ασφαλίστε τους συνδετήρες σφιχτά με το χέρι σας. Μην χρησιμοποιήσετε εργαλεία για το σφίξιμο. Τοποθετήστε ξανά στη θέση τους τα πλαϊνά καλύμματα της βάσης του πίνακα ελέγχου (20).

ΣΗΜΕΙΩΣΗ: Σε καμία περίπτωση δεν πρέπει να χρησιμοποιούνται εξωτερικά εξαρτήματα που δεν περιλαμβάνονταν στο σετ της μπανιέρας υδρομασάζ ή της μονάδας βάσης του πίνακα ελέγχου, καθώς κάτι τέτοιο θα ακυρώσει την εγγύηση.

ΠΡΟΦΥΛΑΞΗ: Μην κάθεστε, ακουμπάτε, καλύπτετε ή τοποθετείτε αντικείμενα πάνω από τη μονάδα ελέγχου του SPA.

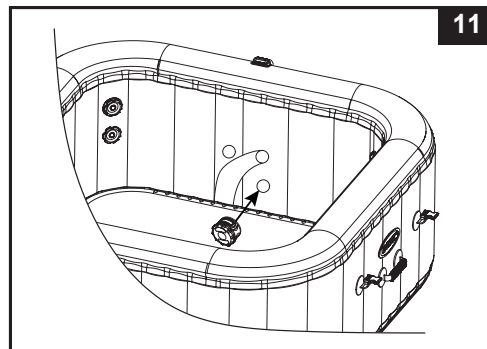
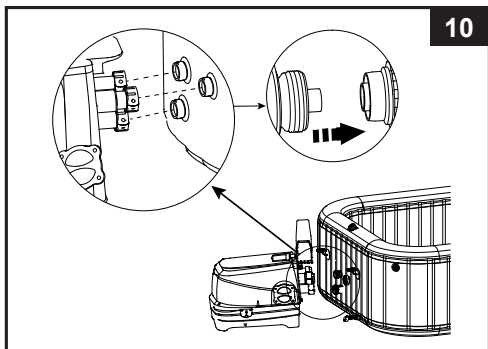



2. Τοποθετήστε το κάλυμμα του φυσιγγίου φίλτρου στο εσωτερικό του δικτύου εξόδου της μπανιέρας SPA (χαμηλή θέση) (βλέπε σχέδιο 11). Φουσκώστε πρώτα την μπανιέρα SPA πριν εγκαταστήσετε τα εξαρτήματα της αντλίας φίλτρου.
4. Πριν γεμίσετε με νερό εξασφαλίστε ότι τα καπάκια των βαλβίδων αποστράγγισης στο κάτω μέρος είναι ασφαλή κλεισμένα από την εσωτερική και εξωτερική πλευρά.

5. Γεμίστε την μπανιέρα SPA με φρέσκο νερό στο επίπεδο ανάμεσα στο MIN και MAX που είναι σημειωμένο στο εσωτερικό τοίχωμα του SPA. Μην παραγεμίσετε το SPA. Ποτέ μη μετακινείτε τη μπανιέρα SPA με νερό στο εσωτερικό της ή/και με τη βάση ελέγχου συνδεδεμένη με το SPA, καθώς το SPA ή η βάση ελέγχου μπορεί να υποστούν ζημιά.

ΠΡΟΕΙΔΟΠΟΙΗΣΗ: Ποτέ μην ρίχνετε νερό με θερμοκρασία μεγαλύτερη από 40°C απευθείας μέσα στη μπανιέρα SPA. Συνιστάται να γεμίζετε την μπανιέρα του SPA με χλιαρό νερό για γρήγορη θέρμανση και εξοικονόμηση ενέργειας.

6. Τοποθετήστε το κάλυμμα του SPA και το περιβλήμα αέρος του SPA (προ-εγκατεστημένο στο κάλυμμα SPA) πάνω από την μπανιέρα SPA, και βεβαιωθείτε ότι οι πόρτες του καλύμματος SPA είναι κλειδωμένες με το κλειδί που παρέχεται εφόσον τραβήξετε τα λουριά των πορπών σφιχτά.

ΣΗΜΑΝΤΙΚΟ: Ελέγξτε τακτικά το κάλυμμα της μπανιέρας SPA για διαρροές, πρόωρη φυσική φθορά ή αλλοίωση. Μη χρησιμοποιείτε ποτέ κατεστραμμένο κάλυμμα SPA.

7. Βεβαιωθείτε ότι η βάση του υδρομασάζ είναι συνδεδεμένη σε μια σωστά τοποθετημένη, κατάλληλου μεγέθους πρίζα ηλεκτρικού ρεύματος, και πατήστε το κουμπί  για να ενεργοποιήσετε τον πίνακα ελέγχου. Πατήστε το κουμπί  στον πίνακα ελέγχου για να ενεργοποιήσετε τον θερμαντήρα. Ανατρέξτε στην ενότητα λειτουργίας «Πίνακας ελέγχου υδρομασάζ».

Κάλυμμα υδρομασάζ

Οι συνημμένες πόρτες στο κάλυμμα είναι πόρτες ασφάλισης. Παρέχονται δύο κλειδιά στην πλαστική σακούλα με το εγχειρίδιο χρήσης και άλλα εξαρτήματα. Πάνω σε κάθε πόρπη αναγράφονται τα σύμβολα «locked» (ασφαλισμένη) και «unlocked» (απασφαλισμένη) για εύκολη λειτουργία. Τοποθετήστε το κλειδί στην υποδοχή της πόρτης και γυρίστε το στην κατάλληλη θέση για να κλειδώσετε ή να ξεκλειδώσετε την πόρπη, αντίστοιχα.

Για να εξασφαλιστεί η ασφάλεια από μη εξουσιοδοτημένη πρόσβαση, τοποθετείτε πάντα το καπάκι όταν το SPA δεν χρησιμοποιείται και ασφαλίστε όλες τις πόρτες. Τα κλειδιά να φυλάσσονται πάντοτε μακριά από τα παιδιά. Σε περίπτωση που χάσετε τα κλειδιά, μπορείτε να χρησιμοποιήσετε οποιοδήποτε παρόμοιο μεγέθους επίπεδο κατσαβίδι για να ασφαλίσετε ή να απασφαλίσετε τις πόρτες.

Όταν το υδρομασάζ χρησιμοποιείται, το κάλυμμα θα πρέπει να τοποθετείται σε καθαρό, στεγνό χώρο, ώστε να μη μολυνθεί με ρύπους και βακτηρίδια. Τα καλύμματα δεν πρέπει να τοποθετούνται πάνω σε ξύλινα τραπέζια ή ξύλινα καταστρώματα, επειδή ενέχει κίνδυνος αποχρωματισμού του ξύλου. Συνιστάται η χρήση μηχανισμού ανύψωσης του καλύμματος, ειδικής υποστήριξης ή παρόμοιας διάταξης, ώστε το κάλυμμα –ειδικά η πλευρά προς το νερό– να μην έρχεται σε επαφή με το έδαφος ή άλλες βρώμικες επιφάνειες.

ΣΤΟΙΧΕΙΑ ΕΠΙΠΕΔΟΥ ΑΛΑΤΙΟΥ

Το SPA παρέχεται με ενσωματωμένο σύστημα εξυγίανσης αλμυρού νερού. Το κοινό αλάτι (χλωριούχο νάτριο) αποτελείται από δύο στοιχεία, νάτριο και χλωριούχο. Κατά την εγκατάσταση της συσκευής, μία μετρημένη ποσότητα άλατος διαλύεται στο νερό του SPA για να το καταστήσει ελαφρώς αλμυρό. Το νερό του SPA ρέει μέσα από ηλεκτρολυτικό στοιχείο του συστήματος υγιεινής για την παραγωγή χλωρίου. Το χλώριο διαλύεται στο νερό και αρχίζει αμέσως καταστρέφει τα βακτήρια και τα φύκια. Οξειδώνει επίσης όλα τα άλλα οργανικά υλικά.

• Ποιο είδος αλατιού να χρησιμοποιήσετε:

Στις πισίνες χρησιμοποιείται ειδικός τύπος αλατιού για την προστασία του εξοπλισμού. Κατά την αγορά αλατιού, πρέπει να ελέγχετε ότι αυτό συμμορφώνεται με το πρότυπο EN16401 για τις χημικές ουσίες που χρησιμοποιούνται σε πισίνες. Συμβουλευτείτε ένα κατάστημα με είδη πισίνας ή επικοινωνήστε με τον κατασκευαστή του αλατιού, αν χρειάζεστε βοήθεια για να επαληθεύσετε ότι έχετε το σωστό αλάτι. **Μη χρησιμοποιείτε ιωδιούχο αλάτι, αλάτι που περιέχει αντισυσσωματικό παράγοντα (E535) ή αλάτι με κίτρινο χρώμα (πρωσικό κίτρινο της σόδας).**

Κατά την επιλογή αλατιού πισίνας για χρήση εντός της ΕΕ, λάβετε επίσης υπόψη ότι ο Ευρωπαϊκός Οργανισμός Χημικών Προϊόντων (ECHA) απαιτεί να χρησιμοποιείται αλάτι (χλωριούχο νάτριο) από καταχωρημένους/αδειοδοτημένους κατασκευαστές που περιλαμβάνονται στον κατάλογο του άρθρου 95 του ECHA, σε συμμόρφωση με τον κανονισμό (ΕΕ) αριθ. 528/2012 σχετικά με τη διάθεση στην αγορά και τη χρήση βιοκτόνων (BPR). Για περισσότερες πληροφορίες, επισκεφθείτε τον ιστότοπο του ECHA στη διεύθυνση <https://echa.europa.eu/information-on-chemicals/active-substance-suppliers>.

Χρησιμοποιείτε μόνο Άλατα Χλωριούχου Νατρίου

Χρησιμοποιήστε μόνο χλωριούχο νάτριο (NaCl) άλας που να είναι τουλάχιστον 99.4% καθαρό. Είναι επίσης αποδεκτή η χρήση αλάτων ρύθμισης pH νερού (συμπιεσμένες μορφές εξαιμιμένου άλατος). Ωστόσο, θα χρειαστεί περισσότερος χρόνος για αυτές να διαλυθούν. Το αλάτι προστίθεται στο νερό του SPA και το ηλεκτρολυτικό στοιχείο χρησιμοποιεί το αλάτι για να δημιουργήσει χλώριο. Όσο καθαρότερο το άλας τόσο καλύτερη είναι η απόδοση του ηλεκτρολυτικού στοιχείου.

• Βέλτιστα επίπεδα αλατιού

Το ιδανικό επίπεδο αλατιού στο νερό του SPA είναι μεταξύ 2000-3000 ppm (στοιχεία ανά εκατομμύριο). Το βέλτιστο επίπεδο είναι 2500 ppm. Πολύ χαμηλό επίπεδο άλατος θα μειώσει την αποτελεσματικότητα του συστήματος υγιεινής και θα οδηγήσει σε χαμηλή παραγωγή χλωρίου. Πάρα πολύ υψηλό επίπεδο αλατιού μπορεί να βλάψει την παροχή ρεύματος και να προκαλέσει διάβρωση σε μεταλλικά εξαρτήματα και αξεσουάρ.

• Πρόσθεση αλατιού

1. Ενεργοποιήστε την αντλία εκτόξευσης για να ξεκινήσει η κυκλοφορία του νερού.
2. Κρατήστε το σύστημα υγιεινής απενεργοποιημένο.
3. Ρίξτε ομοιόμορφα 4.4lbs / 2kg (4 ενήλικες) αλάτι γύρω από την εσωτερική περίμετρο του SPA.
4. Αλείψτε το κάτω μέρος του SPA για να επιταχυνθεί η διαδικασία διάλυσης. Μην αφήνετε το αλάτι να συσσωρεύονται στο κάτω μέρος του SPA. Αφήστε την αντλία εκτόξευσης να λειτουργήσει για μία ώρα προκειμένου να διαλυθεί πλήρως το αλάτι.
5. Μόλις διαλυθεί όλο το αλάτι, πιάστε το κουμπί καθαρισμού  για να ενεργοποιήσετε το σύστημα καθαρισμού (βλέπε ενότητα "Οδηγίες Λειτουργίας Συστήματος καθαρισμού"), ο κωδικός "003H" αναβοσβήνει και ρυθμίσετε το σύστημα καθαρισμού στις επιθυμητές ώρες λειτουργίας. **ΣΗΜΕΙΩΣΗ:** ΜΗΝ πατήσετε κανένα άλλο κουμπί στον πίνακα ελέγχου, βεβαιωθείτε ότι ο θερμοαντήρας είναι κλειστός και εφαρμόστε το κάλυμμα του SPA κατά τη διάρκεια της διαδικασίας του υγιεινού καθαρισμού.

• Αφαίρεση άλατος εάν το επίπεδο άλατος είναι πολύ υψηλό

Εάν έχει προστεθεί πάρα πολύ αλάτι, η μονάδα θα εκπέμψει έναν χαρακτηριστικό ήχο και θα επιδείξει "E92" (βλέπε "Πίνακας κωδικών LED"). Εάν συμβεί αυτό, απενεργοποιήστε το σύστημα καθαρισμού πιέζοντας το κουμπί ON/OFF , και αποσυνδέστε το SPA. Θα πρέπει να μειώσετε τη συγκέντρωση άλατος. Ο μόνος τρόπος για να το κάνετε αυτό είναι να αδειάσετε μερικώς το SPA και να το γεμίσετε με φρέσκο νερό. Αδειάστε και γεμίστε το 25% περίπου του νερού του SPA μέχρι να εξαφανιστεί ο κωδικός προειδοποίησης "E92".

• Πρόσθεση Άλατος εάν το επίπεδο Άλατος είναι πολύ χαμηλό

Εάν έχει προστεθεί πολύ λίγο αλάτι, η μονάδα θα εκπέμψει έναν χαρακτηριστικό ήχο και θα επιδείξει "E91" (βλέπε "Πίνακας κωδικών LED"). Εάν συμβεί αυτό, απενεργοποιήστε το σύστημα καθαρισμού πιέζοντας το κουμπί ON/OFF , αποσυνδέστε το SPA και περιμένετε 10 δευτερόλεπτα. Συνδέστε και ενεργοποιήστε το SPA, προσθέστε 0,5 Kg αλάτι, μέχρι ο κωδικός προειδοποίησης "E91" να εξαφανιστεί (βλέπε ενότητα "Πρόσθεση άλατος").

ΛΕΙΤΟΥΡΓΙΑ

ΠΙΝΑΚΑΣ ΕΛΕΓΧΟΥ SPA

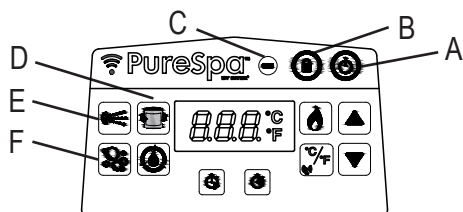

- A: Πλήκτρο ON/OFF
 B: Κουμπί κλειδώματος/ξεκλειδώματος
 C: Ενδεικτική λυχνία μπαταρίας πίνακα ελέγχου
 D: Πλήκτρο φίλτρου νερού
 E: Πλήκτρο εκτόξευσης νερού
 F: Κουμπί υδρομασάζ



Πλήκτρο ON/OFF: Μόλις η μονάδα συνδεθεί στην πρίζα, πατήστε το κουμπί για να ενεργοποιήσετε τα κουμπιά του πίνακα ελέγχου. Πιέστε αυτό το πλήκτρο για να απενεργοποιήσετε όλες τις τρέχουσες ενεργοποιημένες λειτουργίες.



Κουμπί κλειδώματος/ξεκλειδώματος: Πατήστε και κρατήστε πατημένο το κουμπί για 3 δευτερόλεπτα, για να κλειδώσετε/ξεκλειδώσετε τα κουμπιά ελέγχου. Αν παραλείψετε να κλειδώσετε τα χειριστήρια του πληκτρολογίου, το σύστημα θα το κλειδώσει αυτόματα, μετά από 30 λεπτά αδράνειας. Το εικονίδιο στην οθόνη είναι κόκκινο όταν είναι κλειδωμένο.

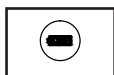

Ενδεικτική λυχνία μπαταρίας πίνακα ελέγχου: Η ενδεικτική λυχνία της μπαταρίας θα γίνει πράσινη όταν η μπαταρία είναι πλήρως φορτισμένη, θα γίνει κόκκινη όταν χρειάζεται φόρτιση και θα αναβοσβήνει με κόκκινο χρώμα, όταν είναι σε λειτουργία φόρτισης.



Πλήκτρο φίλτρου νερού: Αυτό το πλήκτρο ενεργοποιεί ή απενεργοποιεί την αντλία του φίλτρου. Το εικονίδιο του φίλτρου νερού στην οθόνη γίνεται πράσινο όταν ενεργοποιείται, και αναβοσβήνει με την ένδειξη 002H (2 ώρες), που είναι η ελάχιστη προεπιλογή ωρών λειτουργίας. Πατήστε ξανά για να αυξήσετε τον προεπιλεγμένο χρόνο από 002H (2 ώρες), 004H (4 ώρες) έως 006H (6 ώρες). Αν πατήσετε το κουμπί μετά από τη μέγιστη ρύθμιση ωρών (006H, 6 ώρες), θα απενεργοποιηθεί η αντλία φιλτραρίσματος και η οθόνη LED θα δείξει τη θερμοκρασία νερού του υδρομασάζ. Αν έχετε επιλέξει υπερβολικά πολλές ώρες, συνεχίστε να πατάτε το κουμπί για να επαναληφθεί ο κύκλος. Μόλις ρυθμιστεί ο χρόνος λειτουργίας, η οθόνη LED θα σταματήσει να αναβοσβήνει μετά από 10 δευτερόλεπτα και η αντλία φιλτραρίσματος θα αρχίσει να λειτουργεί. Ο κύκλος επαναλαμβάνεται την ίδια ώρα κάθε μέρα για τον επιλεγμένο αριθμό ωρών. Αν το σύστημα θέρμανσης είναι ενεργοποιημένο, θα παρακαμφθεί ο προεπιλεγμένος χρόνος λειτουργίας της αντλίας φιλτραρίσματος.

Για να δείτε τον προεπιλεγμένο χρόνο ενώ λειτουργεί η αντλία φιλτραρίσματος, πατήστε το κουμπί . Στην οθόνη θα αναβοσβήσει η ένδειξη των προεπιλεγμένων ωρών για 10 δευτερόλεπτα και στη συνέχεια, θα εμφανίσει τις ώρες που απομένουν. Για να προσαρμόσετε την προεπιλεγμένη ώρα, πατήστε δύο φορές το κουμπί , μέχρι η οθόνη να αρχίσει να αναβοσβήνει, και επαναλάβετε τα προηγούμενα βήματα.

ΣΗΜΕΙΩΣΗ: Η ενσωματωμένη λειτουργία επεξεργασίας σκληρού νερού λειτουργεί αυτόματα, σε συνδυασμό με το σύστημα φιλτραρίσματος.



Πλήκτρο εκτόξευσης νερού: Χρησιμοποιήστε αυτό το πλήκτρο για να ενεργοποιήσετε το σύστημα εκτόξευσης μασάζ. Μετά από 30 λεπτά συνεχόμενης χρήσης, το σύστημα εκτόξευσης μασάζ θα απενεργοποιηθεί αυτόματα. Το εικονίδιο της εκτόξευσης νερού στην οθόνη είναι πράσινο όταν ενεργοποιείται. Η γωνία των ακροφυσίων εκτόξευσης νερού στο εσωτερικό τοίχωμα της μπανιέρας του SPA μπορεί να ρυθμιστεί χειροκίνητα.

ΠΡΟΦΥΛΑΞΗ: Μην ενεργοποιείτε το σύστημα εκτόξευσης όταν είναι συνδεδεμένο το κάλυμμα, η πίεση του αέρα μπορεί να συσσωρευτεί στο εσωτερικό του SPA και να προκαλέσει ανεπιθύμητες ζημιές και σωματικές βλάβες.



Κουμπί υδρομασάζ: Χρησιμοποιήστε αυτό το πλήκτρο για να ενεργοποιήσετε το σύστημα υδρομασάζ, το οποίο έχει διάρκεια 30 λεπτών και απενεργοποιείται αυτόματα. Το εικονίδιο του υδρομασάζ στην οθόνη είναι πράσινο όταν ενεργοποιείται.

ΠΡΟΦΥΛΑΞΗ: Μην ενεργοποιείτε το υδρομασάζ όταν είναι τοποθετημένο το κάλυμμα, επειδή η πίεση του αέρα μπορεί να συσσωρευτεί στο εσωτερικό του SPA και να προκαλέσει ανεπιθύμητες ζημιές και σωματικές βλάβες.

ΛΕΙΤΟΥΡΓΙΑ (συνέχεια)

ΠΙΝΑΚΑΣ ΕΛΕΓΧΟΥ SPA

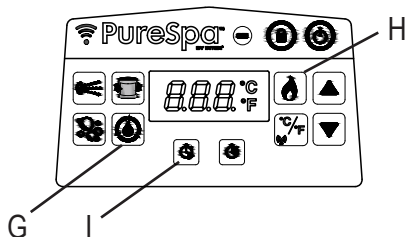

- G: Κουμπί Καθαρισμού
H: Πλήκτρο Θερμότητας
I: Κουμπί έναρξης χρονοδιακόπτη θερμαντήρα (HST)



Πλήκτρο καθαρισμού: Χρησιμοποιήστε αυτό το κουμπί για να ενεργοποιήσετε και να ρυθμίσετε τις ώρες λειτουργίας για το σύστημα υγιεινής.



ΠΛΗΚΤΡΟ ΘΕΡΜΟΤΗΤΑΣ: Χρησιμοποιήστε αυτό το πλήκτρο για να ενεργοποιήσετε το σύστημα θερμότητας. Πατήστε το ή για να ρυθμίσετε την επιθυμητή θερμοκρασία του νερού. Ο θερμαντήρας θα αρχίσει να θερμαίνει αδιάκοπα, μέχρι η θερμοκρασία του νερού να φτάσει στην επιλεγμένη θερμοκρασία και στη συνέχεια παραμένει σε αυτήν τη θερμοκρασία. Αυτό επιτυγχάνεται μέσω αυτόματης επανεκκίνησης του θερμαντήρα, κάθε φορά που η θερμοκρασία του νερού πέφτει από 1 °C έως 2 °C (1,8-3,6 °F) κάτω από την επιλεγμένη θερμοκρασία. Όταν το εικονίδιο φλόγας στην οθόνη είναι κόκκινο, το σύστημα θέρμανσης είναι ενεργοποιημένο. Το σύστημα θέρμανσης τότε τίθεται σε αναμονή, αλλά το σύστημα φιλτραρίσματος θα συνεχίσει να κυκλοφορεί το νερό αδιάκοπα, εκτός αν απενεργοποιηθεί με το χέρι. Αν το σύστημα θέρμανσης ενεργοποιηθεί ξανά, η αντλία φιλτραρίσματος θα ξεκινήσει ξανά την ίδια στιγμή.

ΣΗΜΕΙΩΣΗ: Για να σταματήσετε το σύστημα φιλτραρίσματος, ενώ ο θερμαντήρας είναι σε κατάσταση ηρεμίας, πατήστε το κουμπί με την φλόγα πρώτα και, στη συνέχεια, το κουμπί του φίλτρου. Πατώντας μόνο το κουμπί θέρμανσης, όταν ο θερμαντήρας είναι σε κατάσταση αναμονής, θα απενεργοποιηθεί μόνο το σύστημα θέρμανσης, ενώ το σύστημα φιλτραρίσματος θα λειτουργήσει για ακόμη 1 λεπτό προτού σβήσει αυτόματα ή θα συνεχίσει για τις υπολοίπες προεπιλεγμένες ώρες λειτουργίας της αντλίας φιλτραρίσματος. Για να απενεργοποιήσετε τον θερμαντήρα κατά τη διάρκεια της θέρμανσης, πατήστε το κουμπί με τη φλόγα.

ΣΗΜΑΝΤΙΚΟ: Οι παρακάτω συνθήκες θα οδηγήσουν σε αργή θέρμανση του νερού.

- Η θερμοκρασία περιβάλλοντος είναι χαμηλότερη από 10°C.
- Η εξωτερική ταχύτητα ανέμου είναι πάνω από 3,5-5,4 m/s (8-12 mph).
- Η λειτουργία πίδακα ή φυσαλίδων ενεργοποιείται όταν ζεσταίνεται το νερό του υδρομασάζ.
- Το SPA δεν καλύπτεται σωστά με το κάλυμμα SPA όταν ζεσταίνεται το νερό.



Κουμπί έναρξης χρονοδιακόπτη θερμαντήρα (HST): Χρησιμοποιήστε αυτό το κουμπί για να επιλέξετε μια μελλοντική ώρα έναρξης λειτουργίας του συστήματος θέρμανσης. Πατήστε αυτό το κουμπί και στη συνέχεια, πατήστε ή για να ρυθμίσετε τον αριθμό των ωρών που θέλετε να καθυστερήσει η έναρξη λειτουργίας του συστήματος θέρμανσης. Από 000 έως 120 ώρες. Το εικονίδιο θα αναβοσβήσει με κόκκινο χρώμα για λίγα δευτερόλεπτα, και μετά θα παραμείνει κόκκινο. Οι πληροφορίες που εμφανίζονται στην οθόνη LED δείχνουν εναλλάξ τις ώρες που απομένουν για την έναρξη του θερμαντήρα και τη θερμοκρασία του νερού. Μόλις η αντίστροφη μέτρηση του χρονομέτρου φτάσει το 000, το σύστημα θέρμανσης θα αρχίσει να λειτουργεί. Για να απενεργοποιήσετε τη λειτουργία οποιαδήποτε στιγμή, απλά ρυθμίστε ξανά το κουμπί HST στο 000. Για να ρυθμίσετε ξανά τις προεπιλεγμένες ώρες, πατήστε το κουμπί HST δύο φορές και ρυθμίστε τις ώρες με τα κουμπιά και .

Παράδειγμα 1: Είναι Δευτέρα βράδυ, 9:00 μ.μ., και θέλετε το υδρομασάζ να είναι ζεστό την Παρασκευή το βράδυ. Λαμβάνοντας υπόψη ότι χρειάζονται 24 ώρες για να ζεσταθεί το υδρομασάζ [για το μοντέλο 4 ατόμων, περίπου 1,5-2,5 °C (3-4,5 °F) την ώρα], ο θερμαντήρας θα πρέπει να ρυθμιστεί για να ξεκινήσει να λειτουργεί την Πέμπτη το βράδυ. Με ενεργοποιημένο το υδρομασάζ, πρώτα πατήστε το κουμπί θέρμανσης και εισαγάγετε την επιθυμητή θερμοκρασία. Πατήστε το κουμπί HST και στη συνέχεια το ή , μέχρι να εμφανιστεί η ένδειξη ωρών 072. Ο θερμαντήρας θα αρχίσει να λειτουργεί αφού περάσουν 72 ώρες (Πέμπτη στις 9:00 μ.μ.) και θα λειτουργήσει μέχρι να επιτευχθεί η επιθυμητή θερμοκρασία. Μετά από αυτό το σημείο, ο θερμαντήρας θα αρχίσει να ενεργοποιείται και να απενεργοποιείται επαναλαμβανόμενα, για να διατηρήσει την επιλεγμένη θερμοκρασία, μέχρι να τον απενεργοποιήσετε με το χέρι. Για να απενεργοποιήσετε τον θερμαντήρα, πατήστε το κουμπί με τη φλόγα.

ΛΕΙΤΟΥΡΓΙΑ (συνέχεια)

ΠΙΝΑΚΑΣ ΕΛΕΓΧΟΥ SPA

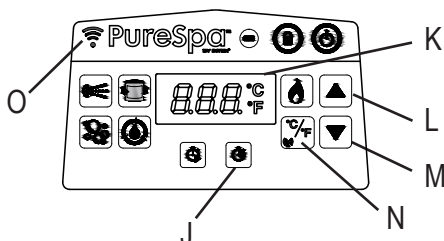

J: Κουμπί χρονοδιακόπτη διάρκειας θερμαντήρα (HDT)

K: Οθόνη LED

L: Πλήκτρο Αύξησης της θερμοκρασίας

M: Πλήκτρο Μείωσης της θερμοκρασίας

N: Πλήκτρο Εναλλαγής Κελσίου/Φαρενάιτ & Κουμπί ζεύξης

O: Λυχνία LED WiFi



Κουμπί χρονοδιακόπτη διάρκειας θερμαντήρα (HDT): Χρησιμοποιήστε αυτό το κουμπί για να επιλέξετε την επιθυμητή διάρκεια χρόνου, κατά τον οποίο θα έπρεπε να λειτουργεί το σύστημα θέρμανσης. Πατήστε αυτό το κουμπί και στη συνέχεια πατήστε ή , για να ρυθμίσετε τον αριθμό των ωρών για τον οποίο θα θέλατε να λειτουργήσει ο θερμαντήρας πριν να απενεργοποιηθεί αυτόματα, από 000 έως 048 ώρες. Το εικονίδιο θα αναβοσβήσει με κόκκινο χρώμα για λίγα δευτερόλεπτα, και μετά θα παραμείνει κόκκινο. Το σύστημα θέρμανσης θα λειτουργήσει μόνο για τον χρόνο των προεπιλεγμένων ωρών. Ο χρονοδιακόπτης έχει προτεραιότητα σε σχέση με τη θερμοκρασία, κι έτσι, ο θερμαντήρας θα σταματήσει να λειτουργεί μόλις εξαντληθεί ο χρόνος του HDT, ανεξάρτητα από το αν έχει επιτευχθεί ή όχι η επιλεγμένη θερμοκρασία νερού. Κατά τη διάρκεια της λειτουργίας του HDT, οι πληροφορίες που εμφανίζονται στην οθόνη LED δείχνουν εναλλάξ τις ώρες για την έναρξη λειτουργίας του θερμαντήρα που απομένουν και τη θερμοκρασία του νερού. Επαναλάβετε τα προηγούμενα βήματα για να προγραμματίσετε ξανά αυτήν τη λειτουργία. Για να απενεργοποιήσετε τη λειτουργία οποιαδήποτε στιγμή, απλά ρυθμίστε ξανά το κουμπί HDT στο 000. Για να ρυθμίσετε ξανά τις προεπιλεγμένες ώρες, πατήστε το κουμπί HDT δύο φορές και ρυθμίστε τις ώρες με τα κουμπιά και .

Παράδειγμα 2: Ας δούμε το ίδιο σενάριο με το παράδειγμα 1 παραπάνω, αλλά αντί να σταματήσετε με το χέρι τη λειτουργία του θερμαντήρα όταν τελειώσει, θέλετε ο θερμαντήρας να απενεργοποιηθεί αυτόματα το Σάββατο βράδυ στις 9:00 μ.μ. Αφού ολοκληρώσετε τα βήματα στο παράδειγμα 1, πατήστε το κουμπί HDT και στη συνέχεια, πατήστε το κουμπί ή για να επιλέξετε 048 ώρες. Τότε, ο θερμαντήρας θα λειτουργήσει από τις 9:00 μ.μ. της Πέμπτης έως τις 9.00 μ.μ. του Σαββάτου.

ΣΗΜΕΙΩΣΗ: Αν οι χρονοδιακόπτες HST και HDT είναι και οι δύο ρυθμισμένοι, η οθόνη LED πρώτα θα εμφανίζει εναλλάξ τον χρόνο που απομένει πριν να ξεκινήσει ο θερμαντήρας και τη θερμοκρασία νερού, μέχρι ο χρονοδιακόπτης HST να εξαντλήσει την ώρα του και να ενεργοποιηθεί ο θερμαντήρας. Τότε η ένδειξη LED θα εμφανίζει εναλλάξ τον υπόλοιπο χρόνο του HDT και τη θερμοκρασία νερού, μέχρι ο χρονοδιακόπτης HDT να εξαντλήσει επίσης τον χρόνο του.

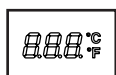

Οθόνη LED: Μόλις συνδεθεί στην οθόνη LED αναγράφεται αυτόματα η τρέχουσα θερμοκρασία του νερού. Αν ο πίνακας ελέγχου (3) είναι ενεργοποιημένος και απομακρυνθεί από τη βάση φόρτισης της μονάδας ελέγχου, η λυχνία LED θα σβήσει μετά από 5 λεπτά. Πατήστε οποιοδήποτε κουμπί για να ξεκινήσει ξανά η λειτουργία του πίνακα ελέγχου. Να ελέγχετε πάντα τη λυχνία της μπαταρίας στον πίνακα ελέγχου. Να επαναφορτίζετε τον πίνακα ελέγχου μετά από κάθε χρήση.



Κουμπιά ρυθμίσεων: Πατήστε τα κουμπιά αύξησης ή μείωσης για να προσαρμόσετε τις επιθυμητές ρυθμίσεις λειτουργίας. Κρατώντας πατημένο το κουμπί, οι αριθμοί θα αυξάνονται ή θα μειώνονται γρήγορα.



Πλήκτρο εναλλαγής βαθμών Κελσίου/Φαρενάιτ: Η θερμοκρασία μπορεί να εμφανίζεται είτε σε Φαρενάιτ είτε σε Κελσίου. Η προεπιλογή του συστήματος είναι Κελσίου.

ΣΗΜΕΙΩΣΗ: Η προεπιλεγμένη θερμοκρασία είναι 20°C. Η ρύθμιση θερμοκρασίας κυμαίνεται από 10°C έως 40°C. Για να αλλάξετε τη μονάδα θερμοκρασίας στην οθόνη εφαρμογής της φορητής συσκευής σας, αγγίξτε τον τρέχοντα αριθμό θερμοκρασίας που εμφανίζεται στην οθόνη της εφαρμογής για εναλλαγή μεταξύ (°C / °F).



Κουμπί ζεύξης: Αγγίξτε το κουμπί για 5 δευτερόλεπτα για να ξεκινήσει η ζεύξη του spa με την φορητή σας συσκευή.



Κατάσταση λυχνίας LED WiFi:

- **ΕΝΕΡΓΟ/Σταθερά αναμμένο:** Η ζεύξη του προϊόντος και η σύνδεσή του στο δίκτυο WiFi ολοκληρώθηκε με επιτυχία.
- **Αναβόσβησμα:** Φάση λειτουργίας ζεύξης.
- **ΑΝΕΝΕΡΓΟ/Κενο:** Αποσυνδεδεμένο ή χωρίς σύνδεση με το σήμα οικιακού WiFi. Αγγίξτε το κουμπί ζεύξης περίπου για 5 δευτερόλεπτα για να επαναλάβετε τη διαδικασία ζεύξης. Αν το πρόβλημα συνεχιστεί, ανατρέξτε στην ενότητα αντιμετώπισης προβλημάτων με την εφαρμογή WiFi, για περισσότερες λεπτομέρειες.

ΛΕΙΤΟΥΡΓΙΑ (συνέχεια)

Οδηγίες χρήσης ρύθμιση της εφαρμογής IntexLink

Η εφαρμογή IntexLink σας επιτρέπει να ενεργοποιείτε/απενεργοποιείτε οποιαδήποτε λειτουργία στο σπα σας και να δημιουργείτε ένα πρόγραμμα για μελλοντική χρήση εξ αποστάσεως ακόμα και όταν δεν είστε σπίτι, από την φορητή σας συσκευή.





Κωδικός QR για
την εφαρμογή WiFi

Απαιτήσεις συστήματος και WiFi router

Το υλικό βάσης ελέγχου σπα επικοινωνεί μέσω Bluetooth και δικτύου WiFi 2,4GHz και υποστηρίζει ασύρματη τεχνολογία 802.11b/g/n. Το υλικό **δεν υποστηρίζει δίκτυα 5GHz WiFi**. Συνιστάται να απενεργοποιείτε το δίκτυο WiFi 5GHz κατά τη διάρκεια της ρύθμισης εφαρμογής και της διαδικασίας ζεύξης.

Ζεύξη WiFi





Για να είναι επιτυχής η πρώτη σύνδεση μέσω WiFi του ασύρματου πίνακα ελέγχου του Spa με την κινητή σας συσκευή, βεβαιωθείτε ότι:

- Για να ενεργοποιήσετε τη λειτουργία **“Bluetooth”** στην φορητή σας συσκευή και να επιτρέψετε την έγκριση **“Nearby Devices”** (Κοντινές συσκευές) (IntexLink App info → App permissions → Nearby devices → Allow (Πληροφορίες εφαρμογής IntexLink → Εγκρίσεις εφαρμογής → Κοντινές συσκευές → Αποδοχή)).
- Για την ενεργοποίηση του **“Location access”** (Πρόσβαση τοποθεσίας) στην κινητή σας συσκευή.
- Ο ασύρματος πίνακας ελέγχου βρίσκεται στη βάση φόρτισης της μονάδας ελέγχου του Spa.
- Ο χώρος όπου θα εγκατασταθεί το Spa βρίσκεται μέσα στην εμβέλεια κάλυψης του WiFi router που χρησιμοποιείτε. Στον χώρο δεν υπάρχουν μεταλλικά τοιχώματα/πλέγματα και άλλα αντικείμενα που μπορεί να προκαλέσουν παρεμβολές ή να μειώσουν την ισχύ του σήματος WiFi.
- Πρώτα απενεργοποιήστε τα δεδομένα κινητής (2G, 3G, 4G και LTE) στην κινητή σας συσκευή, και βεβαιωθείτε ότι η κινητή συσκευή είναι συνδεδεμένη στο WiFi router πριν συζεύξετε τη συσκευή με τον πίνακα ελέγχου του Spa. Βεβαιωθείτε ότι υπάρχει δυνατό σήμα WiFi, πραγματοποιώντας πλοήγηση στο διαδίκτυο με την κινητή σας συσκευή μέσω του συνδεδεμένου δικτύου WiFi, και βεβαιωθείτε ότι οι ιστοσελίδες φορτώνονται γρήγορα.
- Ακολουθήστε τα διαδοχικά βήματα.
 - 1) Για να εγκαταστήσετε την εφαρμογή WiFi, σαρώστε τον κωδικό QR της εφαρμογής, που βρίσκεται στην ετικέτα χαρακτηριστικών της μονάδας ελέγχου ή στο παρόν εγχειρίδιο. Μπορείτε επίσης να κατεβάσετε την εφαρμογή «Εφαρμογή IntexLink» από το App store.
 - 2) Αγγίξτε το κουμπί ισχύος (POWER)  στον πίνακα ελέγχου του Spa για να ενεργοποιήσετε το Spa, και βεβαιωθείτε ότι η μονάδα ελέγχου του Spa είναι ενεργοποιημένη.
 - 3) Ανοίξτε την εφαρμογή, δημιουργήστε έναν νέο λογαριασμό (για νέο χρήστη) και συνδεθείτε στην εφαρμογή.
 - 4) Αγγίξτε το κουμπί ζεύξης  στον πίνακα ελέγχου σπα για 5 δευτερόλεπτα μέχρι να ηχήσει ένα «μπιπ». Η ένδειξη LED WiFi θα αναβοσβήσει για να ξεκινήσει η ζεύξη με το κινητό σας.
 - 5) Αγγίξτε το κουμπί “Add Device” (Προσθήκη συσκευής) ή το “+” στην εφαρμογή για να αναζητήσετε κοντινές συσκευές.
 - 6) Αγγίξτε το εικονίδιο Σπα που θα προστεθεί ή με το οποίο θα γίνει ζεύξη.
 - 7) Επιλέξτε το ασύρματο ρούτερ σας και καταχωρήστε τον κωδικό πρόσβασης ρούτερ WiFi, κατόπιν αγγίξτε το **“Next”** (Επόμενο) για να ξεκινήσετε τη ζεύξη.
 - 8) Μόλις το σπα προστεθεί με επιτυχία, η ζεύξη ολοκληρώνεται. Αγγίξτε το κουμπί “Done” (Τέλος) για να ξεκινήσετε να χρησιμοποιείτε την εφαρμογή IntexLink.

Πώς να κοινοποιήσετε το προϊόν/τη συσκευή σας:

Ανοίξτε την εφαρμογή, αγγίξτε το εικονίδιο “Spa”, αγγίξτε το εικονίδιο ρύθμισης () στην επάνω δεξιά γωνία και κατόπιν αγγίξτε το «Share Device» (Κοινή χρήση συσκευής).

ΛΕΙΤΟΥΡΓΙΑ (συνέχεια)

















Παραδείγματα ρύθμισης λειτουργίας θερμαντήρα			
 Ρύθμιση θερμοκρασίας σε (°C/F)	 HST	 HDT	Ενέργεια
40/104	000H	000H	Οι λειτουργίες HST και HDT είναι απενεργοποιημένες. Το σύστημα θέρμανσης πρέπει να ενεργοποιηθεί με το χέρι, με το πάτημα του κουμπιού (). Ανατρέξτε στην ενότητα «Πίνακας ελέγχου υδρομασάζ» για λεπτομέρειες. Ο θερμαντήρας θα αρχίσει να θερμαίνει αδιάκοπα, μέχρι να φτάσει στην επιλεγμένη η θερμοκρασία και στη συνέχεια, διατηρεί αυτήν τη θερμοκρασία.
40/104	000H	005H	Ενεργοποιήστε τον θερμαντήρα και ρυθμίστε τον χρόνο λειτουργίας, μετά τον οποίο ο θερμαντήρας θα απενεργοποιηθεί μόνος του. Ο θερμαντήρας θα θερμαίνει συνεχόμενα, μέχρι να επιτευχθεί η θερμοκρασία και στη συνέχεια, θα τη διατηρήσει μέχρι να παρέλθει ο χρόνος των 5 ωρών, ανεξάρτητα από το αν η θερμοκρασία νερού θα έχει φτάσει στους 40 °C / 104 °F ή όχι.
40/104	012H	005H	Ρυθμίστε τον θερμαντήρα ώστε να ενεργοποιηθεί μια συγκεκριμένη μελλοντική ώρα και σε μια συγκεκριμένη θερμοκρασία, και ρυθμίστε τον χρόνο λειτουργίας του, μετά τον οποίο ο θερμαντήρας θα απενεργοποιηθεί μόνος του. Ο θερμαντήρας θα ξεκινήσει μετά από 12 ώρες να θερμαίνει συνεχόμενα, μέχρι να επιτευχθεί η θερμοκρασία, και στη συνέχεια, θα τη διατηρήσει μέχρι να παρέλθει ο χρόνος των 5 ωρών, ανεξάρτητα από το αν η θερμοκρασία νερού θα έχει φτάσει στους 40 °C / 104 °F ή όχι.
40/104	012H	000H	Ρυθμίστε τον θερμαντήρα (σε ώρες) ώστε να ενεργοποιηθεί μια συγκεκριμένη μελλοντική ώρα και για συγκεκριμένη θερμοκρασία. Το σύστημα θέρμανσης θα ξεκινήσει μετά από 12 ώρες και θα ζεσταίνει συνεχόμενα, μέχρι το νερό να φτάσει στους 40 °C / 104 °F, και στη συνέχεια θα διατηρήσει αυτήν τη θερμοκρασία. Κάθε φορά που η θερμοκρασία του νερού πέφτει 1 με 2 °C (1,8-3,6 °F) κάτω από τη ρυθμισμένη θερμοκρασία, το σύστημα θέρμανσης εκκινείται εκ νέου. Όταν το εικονίδιο φλόγας στην οθόνη είναι κόκκινο, το σύστημα θέρμανσης είναι ενεργοποιημένο. Όταν το εικονίδιο φλόγας γίνει πράσινο, το νερό βρίσκεται στη ρυθμισμένη θερμοκρασία. Το σύστημα θέρμανσης είναι σε κατάσταση αναμονής, ενώ το σύστημα φιλτραρίσματος θα συνεχίσει να δουλεύει αδιάκοπα.

Αντιπαγωτική προστασία: Ο θερμαντήρας του υδρομασάζ είναι προγραμματισμένος να θερμαίνει αυτόματα το νερό μόλις η θερμοκρασία του νερού πέσει κάτω από τους 4°C (39°F). Παρότι το υδρομασάζ πρέπει να αποθηκεύεται κατά τη διάρκεια των χειμερινών μηνών, το σύστημα θα προστατέψει τα εσωτερικά μέρη σε περίπτωση περιστασιακών θερμοκρασιών παγετού. Το υδρομασάζ πρέπει να είναι συνδεδεμένο στην παροχή ρεύματος και να έχει γίνει επαναφορά του GFCI/RCD. Το σύστημα θα ενεργοποιήσει την αντλία φίλτρου και το θερμαντήρα, τα οποία θα λειτουργήσουν ώσπου η θερμοκρασία του νερού να φτάσει τους 10°C (50°F).

Εάν αναμένεται παρατεταμένο διάστημα με καιρικές συνθήκες παγετού, αποσυναρμολογήστε το υδρομασάζ και αποθηκεύστε το κατά τη διάρκεια του χειμώνα σύμφωνα με τις οδηγίες αποθήκευσης.

Μόλις ενεργοποιηθεί το σύστημα αυτόματης θέρμανσης δεν επιδέχεται απενεργοποίηση από τον πίνακα ελέγχου προτού η θερμοκρασία του νερού να φτάσει τουλάχιστον τους 5°C (41°F), εκτός εάν το αποσυνδέσετε από την παροχή ρεύματος.

ΛΕΙΤΟΥΡΓΙΑ (συνέχεια)

Λειτουργία	ON	OFF	Στην οθόνη LED εμφανίζονται εναλλάξ οι εξής πληροφορίες
	✓		Υπόλοιπος χρόνος αντλίας φιλτραρίσματος και θερμοκρασία νερού
		✓	
		✓	
	✓	✓	Υπόλοιπος χρόνος HST και θερμοκρασία νερού
	✓		
		✓	
	✓	✓	Υπόλοιπος χρόνος HST και θερμοκρασία νερού πρώτα. Και μετά, υπόλοιπος χρόνος HDT και θερμοκρασία νερού.
	✓		
	✓		
	✓	✓	Υπόλοιπος χρόνος HDT και θερμοκρασία νερού.
		✓	
	✓		
	✓		Θερμοκρασία νερού και υπολειπόμενος χρόνος απολύμανσης
	✓		
		✓	Θερμοκρασία νερού και υπολειπόμενος χρόνος απολύμανσης
	✓		

Λόγω περιορισμένης ισχύος, οι παρακάτω λειτουργίες μπορούν να ενεργοποιηθούν ταυτόχρονα:

Φίλτρου νερού	θερμότητας	Κουμπί υδρομασάζ	Απολύμανση	Εκτόξευση νερού
				
✓	✓	✓	X	✓
✓	X	✓	✓	✓

ΣΗΜΕΙΩΣΗ: ✓ = μπορεί να ενεργοποιηθεί ταυτόχρονα; X = δεν μπορεί να ενεργοποιηθεί ταυτόχρονα.

**Ρύθμιση ακροφυσίων εκτόξευσης**

Η ποσότητα και η πίεση του νερού που βγαίνει από τα ακροφύσια εκτόξευσης μπορεί να προσαρμοστεί, περιστρέφοντας την άκρη του ακροφυσίου εκτόξευσης δεξιόστροφα (μέγιστη παραγωγή νερού), αριστερόστροφα (χαμηλή παραγωγή νερού) ή σε οποιαδήποτε άλλη θέση μεταξύ των δύο προηγούμενων.

Κλείνοντας ένα ή 2 ακροφύσια εκτόξευσης θα εκτρέψει μεγαλύτερη πίεση νερού στα άλλα ακροφύσια εκτόξευσης.

ΣΗΜΕΙΩΣΗ: Κρατήστε τον πίνακα ελέγχου του υδρομασάζ σε απόσταση 5 m (16 ft) από τη βάση ελέγχου, για να διασφαλίσετε ότι το σήμα ασύρματης μετάδοσης θα παραμένει ισχυρό.

ΟΔΗΓΙΕΣ ΛΕΙΤΟΥΡΓΙΑΣ ΤΟΥ ΣΥΣΤΗΜΑΤΟΣ ΥΓΙΕΙΝΗΣ



Ο πίνακας ελέγχου του υδρομασάζ είναι ανθεκτικός στο νερό, ωστόσο δεν είναι σχεδιασμένος για πλήρη βύθιση σε αυτό. Μην βάζετε τον πίνακα ελέγχου στο νερό. Η βύθιση του πίνακα σε νερό θα μπορούσε να προκαλέσει την εισχώρηση νερού σε αυτό και βλάβη στα ηλεκτρονικά του εξαρτήματα.

1. Ενεργοποιήστε το σύστημα υγιεινής:

Πιέστε το πλήκτρο καθαρισμού  στον πίνακα ελέγχου που θα ενεργοποιήσει τόσο το σύστημα καθαρισμού όσο και την αντλία του φίλτρου. Το εικονίδιο καθαρισμού και το εικονίδιο του φίλτρου θα γίνουν πράσινα. Εμφανίζεται ο κωδικός "003H" να αναβοσβήνει στον πίνακα ελέγχου LED, υποδεικνύοντας ότι η μονάδα είναι έτοιμη για να προγραμματιστεί.



2. Ορίστε τις ώρες λειτουργίας για το σύστημα υγιεινής:

Με τις ελάχιστες προκαθορισμένες ώρες να αναβοσβήνει (ο κωδικός "003H"), πιέστε το πλήκτρο καθαρισμού  προκειμένου να αυξήσετε το χρόνο από 003H, 005H έως 008H ώρες (βλέπε ενότητα «Πίνακας κωδικών LED»). Πιέζοντας το πλήκτρο  μετά τον μέγιστο αριθμό ωρών (κωδικός «008H») θα απενεργοποιήσετε τη λειτουργία καθαρισμού, ενώ η οθόνη LED θα εμφανίσει τη θερμοκρασία του νερού του SPA. Αν έχετε επιλέξει πολλές ώρες συνεχίστε να έχετε πατημένο το πλήκτρο για να επαναληφθεί ο κύκλος. Μόλις οριστεί η ώρα λειτουργίας, η οθόνη LED θα σταματήσει να αναβοσβήνει μετά από 10 δευτερόλεπτα και το σύστημα υγιεινής θα αρχίζει να λειτουργεί. Κατά την πρώτη χρήση του SPA, ρυθμίστε τις ώρες λειτουργίας στο «008H». Κατά τη διάρκεια του καθαρισμού, οι πληροφορίες που εμφανίζονται στην οθόνη LED εναλλάσσονταν μεταξύ της θερμοκρασίας του νερού του SPA και των υπολοίπων ωρών καθαρισμού. Μετά την ολοκλήρωση του κύκλου η οθόνη LED εμφανίζει τη θερμοκρασία του νερού. Ελέγξτε το νερό με τις ταινίες δοκιμής που παρέχονται, και βεβαιωθείτε ότι το επίπεδο του ελεύθερου χλωρίου είναι μεταξύ 2-4 ppm.



Σημείωση: ΜΗΝ πατήσετε κανένα άλλο κουμπί στον πίνακα ελέγχου, βεβαιωθείτε ότι ο θερμοαντήρας είναι κλειστός και εφαρμόστε το κάλυμμα του SPA κατά τη διάρκεια της διαδικασίας του υγιεινού καθαρισμού.

3. Ρυθμίστε ξανά το χρόνο λειτουργίας, εφόσον είναι απαραίτητο:

Κατά τη διάρκεια της διαδικασίας καθαρισμού, οι ώρες λειτουργίας μπορούν να αναπροσαρμοστούν εφόσον είναι απαραίτητο. Πατήστε το κουμπί καθαρισμού, ο κώδικας LED "003H" θα αναβοσβήσει. Επαναλάβετε τη βαθμίδα 2.

4. Απενεργοποιήστε χειροκίνητα το σύστημα καθαρισμού, εφόσον απαιτηθεί:

Κατά τη διάρκεια της διαδικασίας καθαρισμού, μπορείτε να απενεργοποιήσετε το σύστημα υγιεινής χειροκίνητα. Απλώς πιέστε το πλήκτρο ON/OFF  στον πίνακα ελέγχου. Το σύστημα υγιεινής θα σταματήσει και το εικονίδιο καθαρισμού θα εξαφανιστεί.

5. Επανεκκινήστε το σύστημα υγιεινής:

Όταν ο προγραμματισμένος κύκλος τελειώσει, η οθόνη LED εμφανίζει τη θερμοκρασία του νερού, η μονάδα θα σταματήσει τον καθαρισμό και το εικονίδιο καθαρισμού θα εξαφανιστεί. Για να επανεκκινήσετε το σύστημα υγιεινής, ακολουθήστε τα παραπάνω βήματα.

6. Ελέγξτε το νερό του SPA τακτικά:

Το επίπεδο ελεύθερου χλωρίου στο νερό του SPA μπορεί να ποικίλει ανάλογα με τον αριθμό των ατόμων που το χρησιμοποιούν, την τοπική κατάσταση των υδάτων και την ένταση της έκθεσης στον ήλιο (εξωτερική χρήση). Κατά την αρχική χρήση του SPA, ελέγχετε το νερό του SPA τουλάχιστον 2 φορές την ημέρα με τις δοκιμαστικές ταινίες που παρέχονται προκειμένου να διατηρηθεί το ελεύθερο χλώριο μεταξύ 2-4 ppm. Όταν το επίπεδο ελεύθερου χλωρίου φαίνεται να σταθεροποιείται, ελέγχετε το νερό του SPA κάθε εβδομάδα προκειμένου να διατηρηθεί το βέλτιστο επίπεδο καθαριότητας.

Σημείωση: Ξεπλένετε όλους τους σωλήνες με επεξεργασμένο νερό, ενεργοποιώντας τις λειτουργίες υδρομασάζ και εκτόξευσης νερού για μια ώρα την ημέρα.

ΠΙΝΑΚΑΣ ΚΩΔΙΚΩΝ LED

Ένδειξη LED	Ορισμοί
001H	Ώρες λειτουργίας (απομένει 1 ώρα)
002H	Ώρες λειτουργίας (απομένουν 2 ώρες)
003H	Ώρες λειτουργίας (απομένουν 3 ώρες)
004H	Ώρες λειτουργίας (απομένουν 4 ώρες)
005H	Ώρες λειτουργίας (απομένουν 5 ώρες)
006H	Ώρες λειτουργίας (απομένουν 6 ώρες)
007H	Ώρες λειτουργίας (απομένουν 7 ώρες)
008H	Ώρες λειτουργίας (απομένουν 8 ώρες)
E81	Σφάλμα μετάδοσης σήματος
E90	Δεν υπάρχει ροή νερού
E91	Κωδικός Προειδοποίησης (Αλάτι Χαμηλού Επιπέδου)
E92	Κωδικός Προειδοποίησης (Αλάτι Υψηλού Επιπέδου)
E94	Θερμοκρασία νερού υπερβολικά χαμηλή
E95	Θερμοκρασία νερού υπερβολικά υψηλή
E96	Σφάλμα συστήματος
E97	Προστασία κατά της Ξηρής-Καύσης
E99	Χαλασμένος αισθητήρας θερμοκρασίας νερού
END	Μετά από 72 ώρες λειτουργίας, η αντλία θα αδρανοποιηθεί και. Η λειτουργία ταχείας θέρμανσης είναι απενεργοποιημένη.
KENO	Η μπαταρία του πάνελ χειρισμού είναι αποφορτισμένη. Τοποθετήστε το πάνελ χειρισμού στον φορτιστή της βάσης χειρισμού, για να φορτιστεί η μπαταρία και να ενεργοποιηθεί ξανά.

**ΠΡΟΕΙΔΟΠΟΙΗΣΗ**

ΠΟΤΕ μη χρησιμοποιήσετε το SPA εάν η αναφερόμενη θερμοκρασία νερού είναι πάνω από 40°C.

ΣΥΝΤΗΡΗΣΗ ΚΑΙ ΧΗΜΙΚΑ**⚠ ΠΡΟΕΙΔΟΠΟΙΗΣΗ**

Αποσυνδέετε πάντοτε το προϊόν από την πρίζα, πριν τη μετακίνηση, τον καθαρισμό, την επισκευή ή τη ρύθμιση του.

Εξυγίανση νερού

Ο ιδιοκτήτης του SPA πρέπει να ελέγχει τακτικά και να διατηρεί το νερό του SPA καθαρό με προγραμματισμένη συντήρηση (καθημερινά, αν είναι απαραίτητο). Προσθέτοντας καθαριστικό και άλλα χημικά θα είναι σε θέση να ελέγξει τα βακτήρια και τους ιούς που υπάρχουν στο νερό του SPA. Η διατήρηση της σωστής ισορροπίας του νερού έως τη χρήση των κατάλληλων μέσων καθαρισμού αποτελούν το βασικό παράγοντα για τη μεγιστοποίηση της διάρκειας ζωής και τη διατήρησης της καλής όψης της επένδυσης της μπανιέρας SPA, διασφαλίζοντας, παράλληλα, την καθαρότητα, την υγιεινή και την ασφάλεια του νερού. Απαιτείται κατάλληλη τεχνική για τον έλεγχο του νερού και την κατεργασία του νερού του SPA. Συμβουλευτείτε κάποιον ειδικό πισινών/SPA για να μάθετε τι απαιτείται για τον χημικό έλεγχο, την υγιεινή, τις διαδικασίες ελέγχου ή ένα υπάρχουν ερωτήσεις.

ΠΡΟΣΟΧΗ: ΘΡΕΙΤΕ ΠΑΝΤΟΤΕ ΤΙΣ ΟΔΗΓΙΕΣ ΤΟΥ ΚΑΤΑΣΚΕΥΑΣΤΗ ΧΗΜΙΚΩΝ, ΟΠΩΣ ΚΑΙ ΤΙΣ ΠΡΟΕΙΔΟΠΟΙΗΣΕΙΣ ΥΓΕΙΑΣ ΚΑΙ ΚΙΝΔΥΝΟΥ.

Μην προσθέτετε χημικά, όταν το SPA βρίσκεται σε χρήση. Αυτό θα μπορεί να προκαλέσει ερεθισμό στο δέρμα ή στα μάτια. Οι συγκεντρώσεις χλωριούχων διαλυμάτων μπορούν να φθείρουν τη βάση της μπανιέρας SPA. Η Intex Recreation Corp., Intex Development Co. Ltd., οι συνδεδεμένες εταιρείες, οι εξουσιοδοτημένοι αντιπρόσωποι, τα κέντρα σέρβις, οι λιανοπωλητές ή οι πωλητές τους δεν μπορούν να θεωρηθούν, σε καμία περίπτωση, υπεύθυνοι ενώπιον του αγοραστή ή οποιουδήποτε άλλου, για έξοδα που σχετίζονται με την απώλεια νερού, αλλά και τη ζημιά από χημικά ή νερό της μπανιέρας SPA.

ΧΗΜΕΙΑ ΚΑΙ ΕΞΙΣΟΡΡΟΠΗΣΗ ΤΟΥ ΝΕΡΟΥ ΤΟΥ SPA

Παράμετροι	Τιμή ^α
Διαύγεια νερού	Καθαρή εικόνα του πυθμένα
Ολική αλκαλικότητα (TA) σε mg/l	60 to 120
Σκληρότητα ασβεστίου (CaCO ₃) σε mg/l	150 to 250
Χρώμα του νερού	Δεν θα πρέπει να παρατηρείται χρώμα ^{β,γ}
Θολερότητα σε FNU/NTU	Μέγ. 1.5 (κατά προτίμηση κάτω από 0,5)
Συγκέντρωση νιτρικών ιόντων μεγαλύτερη από εκείνη του νερού πλήρωσης σε mg/l	Μέγιστη διαφορά 20, συγκρινόμενη με τη συγκέντρωση του νερού πλήρωσης
Συνολικός οργανικός άνθρακας (TOC) σε mg/l ^δ	Μέγ. 4.0
Δυναμικό οξειδοαναγωγής ως προς Ag/AgCl 3,5 M KCl σε mV	Ελάχ. 650
Τιμή pH ^{ε,στ}	6.8 to 7.6
Ελεύθερο ενεργό χλώριο (χωρίς κυανουρικό οξύ) σε mg/l	0.3 to 1.5 ^ζ
Βρώμιο σε mg/l	2.0 to 4.0 ^η

Όταν χρησιμοποιούνται εναλλακτικές/επιπρόσθετες απολυμαντικές ουσίες ενδέχεται να ισχύουν άλλες παράμετροι.

α Συμβουλευτείτε τους εθνικούς κανονισμούς και τις οδηγίες για οποιοσδήποτε αποκλίσεις.

β Οι φυσικές πηγές νερού ενδέχεται να προκαλέσουν χρωματισμό του νερού.

γ Εξαιρείται ο σκόπιμος χρωματισμός του νερού.

δ Όταν χρησιμοποιούνται οργανικές ενώσεις, αυτή η τιμή ενδέχεται να είναι υψηλότερη.

ε Ανάλογα με τα χρησιμοποιούμενα κροκιδωτικά (εφόσον χρησιμοποιηθούν).

στ Όταν το pH είναι μεγαλύτερο από 7,5, το ελεύθερο ενεργό χλώριο είναι λιγότερο από 50%.

ζ Η κοινά συνιστώμενη συγκέντρωση ελεύθερου χλωρίου σε υδάτινο περιβάλλον είναι από 0,3 έως 1,5 mg/l. Ωστόσο, προκειμένου να εξασφαλιστεί η υγιεινή του νερού στο υδρομασάζ, όπου το νερό θερμαίνεται και ο λόγος όγκου νερού προς χρήστη είναι μικρός, η προσωρινή υπέρβαση αυτής της χειροκίνητης δοσολογίας είναι αποδεκτή, εφόσον δεν υπάρχει επίπτωση στην υγεία του χρήστη. Συνεπώς, είναι αποδεκτό ένα εύρος από 2,0 έως 4,0 mg/l, όπως συνιστάται και από τον Οργανισμό Προστασίας Περιβάλλοντος και το Κέντρο Πρόληψης και Ελέγχου Νόσων των ΗΠΑ. Μη χρησιμοποιείτε κυανουρικό οξύ.

η Η προσωρινή υπέρβαση εξαιτίας χειροκίνητης δοσολογίας και χαμηλού λόγου όγκου νερού προς χρήστη είναι αποδεκτή, εφόσον δεν υπάρχει επίπτωση στην υγεία του χρήστη.

ΧΗΜΕΙΑ ΚΑΙ ΕΞΙΣΟΡΡΟΠΗΣΗ ΤΟΥ ΝΕΡΟΥ ΤΟΥ SPA (συνέχεια)

Θα πρέπει να δίνεται ιδιαίτερη προσοχή στη χημική κατεργασία του νερού, με ιδιαίτερη έμφαση στα όρια των απολυμαντικών και στον έλεγχο των τιμών pH. Η χρήση όζοντος ή υπερϊώδους ακτινοβολίας, όπου υπάρχει, θα πρέπει να συνοδεύεται πάντοτε από απολύμανση καταλοίπων με οξειδωτικό βιοκτόνο (π.χ., χλώριο, βρώμιο ή άλλα βιοκτόνα προϊόντα, σύμφωνα με τις συστάσεις του κατασκευαστή).

Η εσφαλμένη χρήση χημικών μπορεί να προκαλέσει υποβάθμιση, ζημιά ή άλλες αλλοιώσεις στην επιφάνεια του υδρομασάζ και σε άλλα εξαρτήματά του (συνήθως, αποχρωματισμό υλικών και/ή διάβρωση μεταλλικών εξαρτημάτων).

Ελεύθερο Χλώριο: είναι το υπολειπόμενο χλώριο που υπάρχει στο νερό του SPA.

Εάν είναι πολύ χαμηλό - Ανεπαρκές επίπεδο απολύμανσης.

Εάν είναι πολύ υψηλό - Προβλήματα δυσσομίας, ερεθισμό στο δέρμα και στα μάτια, διαβρωμένα μέταλλα και άλλα υλικά.

pH: τιμή η οποία δείχνει πόσο όξινο ή βασικό είναι το νερό του SPA.

Εάν είναι πολύ χαμηλό - Διαβρωμένα μέταλλα, ερεθισμό στα μάτια και στο δέρμα, και καταστροφή της συνολικής αλκαλικότητας.

Εάν είναι πολύ υψηλό - Σχηματισμός λεπτής μεμβράνης, θολό νερό, συντομότερο φιλτράρισμα/θερμαντήρας σε λειτουργία, ερεθισμό στα μάτια και στο δέρμα, κακή απόδοση χλωρίου.

Ολική αλκαλικότητα (TA): υποδεικνύει το βαθμό αντίστασης του νερού στην αλλαγή του pH. Καθορίζει την ταχύτητα και την ευκολία της αλλαγής του pH, κατά συνέπεια πάντα να ρυθμίσετε τη συνολική αλκαλικότητα πριν ρυθμίσετε το επίπεδο του pH.

Εάν είναι πολύ χαμηλή - Διαβρωμένα μέταλλα, ερεθισμό στα μάτια και στο δέρμα. Χαμηλή αλκαλικότητα θα προκαλέσει αστάθεια του pH. Εάν είναι πολύ υψηλή - Σχηματισμός λεπτής μεμβράνης, θολό νερό, συντομότερο φιλτράρισμα/θερμαντήρας σε λειτουργία, ερεθισμό στα μάτια και στο δέρμα, μεγάλη απαίτηση σε χλώριο.

Σκληρότητα Ασβεστίου (CaCO₃): αναφέρεται στην ποσότητα ασβεστίου και μαγνησίου που υπάρχει στο νερό.

Εάν είναι πολύ χαμηλό - Δυσκολία στην εξισορρόπηση του νερού, διάβρωση των μεταλλικών στοιχείων, ερεθισμό στα μάτια και στο δέρμα και άφρισμα του νερού.

Εάν είναι πολύ υψηλό - Σχηματισμός λεπτής μεμβράνης, θολό νερό, ερεθισμός στα μάτια και στο δέρμα, δυσκολία στην εξισορρόπηση του νερού και αναποτελεσματικότητα του φίλτρου/θερμαντήρα.

Ένδειξη Κορεσμού (SI): η θερμοκρασία, η συγκέντρωση σκληρότητας ασβεστίου, η ολική αλκαλικότητα και το pH αντιπροσωπεύουν τους κύριους παράγοντες που επηρεάζουν το σχηματισμό λεπτής μεμβράνης στο νερό. Η τάση του νερού είτε στο να σχηματίσει λεπτή μεμβράνη είτε στο να διαβρωθεί υποδεικνύεται από την Ένδειξη Κορεσμού (SI):

$$SI = pH + TF + CF + AF - 12.1$$

*Όπου: TF = Συντελεστής Θερμοκρασίας, CF = Συντελεστής Σκληρότητα Ασβεστίου, AF = Συντελεστής Ολικής Αλκαλικότητας

Θερμοκρασία νερού		TF	Ασβέστιο Σκληρότητα (ppm)	CF	Σύνολο Αλκαλικότητα (ppm)	AF
(°C)	(°F)					
8	46	0.2	75	1.5	50	1.7
12	54	0.3	100	1.6	75	1.9
16	61	0.4	150	1.8	100	2.0
19	66	0.5	200	1.9	150	2.2
24	75	0.6	250	2.0	200	2.3
29	84	0.7	300	2.1	300	2.5
34	93	0.8	400	2.2	400	2.6
40	104	0.9	500	2.3	--	--

Ελέγξτε το pH του νερού, τη Θερμοκρασία, τη Σκληρότητα Ασβεστίου και τα Συνολικά επίπεδα Αλκαλικότητας.

Χρησιμοποιήστε τους ισοδύναμους παράγοντες στην εξίσωση SI.

SI = 0, Εξισορρόπηση

Εάν SI > 0, Σχηματισμός λεπτής μεμβράνης ή κατάσταση θολότητας νερού.

Εάν SI < 0, Διαβρωτικό για τα μέταλλα ή κατάσταση ερεθισμού για τα μάτια & το δέρμα.

Η SI θεωρείται ικανοποιητική, αν η τιμή είναι εντός του φάσματος -0,3 έως +0,3. Στο μηδέν είναι τέλεια.

ΧΗΜΕΙΑ ΚΑΙ ΕΞΙΣΟΡΡΟΠΗΣΗ ΤΟΥ ΝΕΡΟΥ ΤΟΥ SPA (συνέχεια)

Ρύθμιση Νερού SPA

Πώς να ρυθμίσετε την χημεία του νερού του SPA, όταν τα επίπεδα είναι εκτός φάσματος.

ΠΡΟΦΥΛΑΞΗ: Τηρείτε πάντοτε τις οδηγίες του κατασκευαστή χημικών, όπως και τις προειδοποιήσεις υγείας και κινδύνου.

Ρύθμιση ολικής αλκαλικότητας (TA)

Αφαιρέστε το κάλυμμα του SPA για να αεριστεί το νερό και χρησιμοποιήστε τις δοκιμαστικές ταινίες που παρέχονται για να ελέγξετε το χημικό επίπεδο. Πρώτα βεβαιωθείτε ότι το επίπεδο του χλωρίου στο νερό είναι μεταξύ 2-4 ppm, καθώς το χλώριο θα επηρεάσει το αποτέλεσμα της δοκιμής TA.

Εάν το επίπεδο TA (και όχι pH) είναι μεγαλύτερο από 120 ppm, προσθέστε κατάλληλο χημικό προϊόν για να το μειώσετε.

Εάν το επίπεδο TA είναι μικρότερο από 60 ppm, προσθέστε κατάλληλο χημικό προϊόν για να το αυξήσετε.

ΣΗΜΕΙΩΣΗ: Μετά τη ρύθμιση, ελέγξτε πάλι το νερό μετά από 24 ώρες και ρυθμίστε ξανά εφόσον χρειαστεί.

Προσαρμογή pH

Εφόσον η ολική αλκαλικότητα μειωθεί στα 120 ppm ή αυξηθεί στα 80 ppm και το pH εξακολουθεί να είναι υψηλό ή χαμηλό, μπορείτε να το ρυθμίσετε, προσθέτοντας το κατάλληλο χημικό προϊόν για τη ρύθμιση του επιπέδου pH μεταξύ 6,8 και 7,6.

Ρύθμιση Σκληρότητας Ασβεστίου

Χρησιμοποιήστε τις παρεχόμενες δοκιμαστικές ταινίες για να ελέγξετε το επίπεδο σκληρότητας του νερού, ώστε να το ρυθμίσετε με το κατάλληλο χημικό προϊόν.

ΠΡΟΕΙΔΟΠΟΙΗΣΗ

Μεταχειριστείτε όλες τις χημικές ουσίες με προσοχή και φοράτε επιπλέον ατομικό προστατευτικό εξοπλισμό, όπως γυαλιά και γάντια. Είναι πολύ σημαντικό να μην εισέλθουν σταγόνες οξύ στο δέρμα ή στα ρούχα σας, ή στα μάτια σας.

ΣΥΜΒΟΥΛΕΣ ΓΙΑ ΤΗΝ ΕΛΑΧΙΣΤΟΠΟΙΗΣΗ ΤΗΣ ΑΠΩΛΕΙΑΣ ΘΕΡΜΟΤΗΤΑΣ ΚΑΙ ΤΗΣ ΚΑΤΑΝΑΛΩΣΗΣ ΕΝΕΡΓΕΙΑΣ

- 1) Διατηρείτε πάντοτε το κάλυμμα του υδρομασάζ πάνω στο υδρομασάζ, ώστε να ελαχιστοποιείται η απώλεια θερμότητας κατά τη θέρμανση μεταξύ χρήσεων (να αφαιρείται όμως για τη χρήση). Βεβαιωθείτε ότι το κάλυμμα έχει τοποθετηθεί σωστά, σύμφωνα με τις οδηγίες του κατασκευαστή, ώστε να μεγιστοποιηθεί η μόνωση. Όταν το κάλυμμα δε χρησιμοποιείται συνιστάται η διατήρησή του μακριά από το έδαφος, ώστε να παραμένει καθαρό (ειδικά η πλευρά που έρχεται σε επαφή με την επιφάνεια του νερού του υδρομασάζ). Το κάλυμμα θα πρέπει να αποθηκεύεται σε κατάλληλο σημείο, όπου δεν υπάρχει κίνδυνος να υποστεί ή να προκαλέσει ζημιά.
- 2) Ελέγξτε τη ρυθμισμένη θερμοκρασία νερού και μειώστε την, εφόσον το υδρομασάζ δεν πρόκειται να χρησιμοποιηθεί άμεσα.
- 3) Ανάλογα με τις εξωτερικές συνθήκες, απενεργοποιείτε πλήρως το θερμοαντήρα, όταν το υδρομασάζ δεν πρόκειται να χρησιμοποιηθεί για μεγάλο χρονικό διάστημα (εφόσον το υδρομασάζ διαθέτει αυτήν την επιλογή αλλά διατηρεί τις τιμές απολύμανσης καταλοίπων /pH).
- 4) Λαμβάνετε υπόψη ότι το εύρος θερμοκρασίας που είναι ευχάριστο για το χρήστη ενδέχεται να είναι μικρότερο από τη μέγιστη ασφαλή θερμοκρασία.
- 5) Χρησιμοποιείτε το παρεχόμενο μονωτικό ύφασμα βάσης κάτω από το υδρομασάζ, ώστε να ελαχιστοποιείται η απώλεια θερμότητας από τη βάση του υδρομασάζ.
- 6) Διατηρείτε τα φίλτρα καθαρά, ώστε να διασφαλίζονται οι κατάλληλες προϋποθέσεις λειτουργίας της αντλίας και να αποφεύγεται η περιττή αντικατάσταση του νερού και η εκ νέου θέρμανση.

ΣΥΝΤΗΡΗΣΗ

Συντήρηση του Νερού του SPA και του Φυσιγγίου

Προστατεύετε τους χρήστες του SPA από πιθανές ασθένειες που σχετίζονται με το νερό της πισίνας, διατηρώντας το νερό του καθαρό και ασφαλές για χρήση. Τηρείτε πάντοτε του κανόνες υγιεινής. Για να διασφαλιστεί η σωστή ποιότητα του νερού του SPA ακολουθήστε τις παρακάτω διαδικασίες:

1. Να ελέγχετε και να καθαρίζετε το φυσιγγίο του φίλτρου κάθε μέρα, και να το αλλάζετε κάθε 3 ημέρες.
 - α. Ξεβιδώστε όλο το εξάρτημα του περιβλήματος του φυσιγγίου από το τοίχωμα της μπανιέρας SPA και αφαιρέστε το φυσιγγίο (βλέπε σχέδιο 12).
 - β. Χρησιμοποιήστε λάστιχο κήπου για να ξεπλύνετε το φυσιγγίο. Εάν το φυσιγγίο παραμένει λερωμένο και ξεθωριασμένο θα πρέπει να αντικατασταθεί. Διατηρείτε απόθεμα ανταλλακτικών φυσιγγίων.
 - γ. Επαναποθετήστε το καθαρό φυσιγγίο στο κάλυμμά του και βάλτε το ξανά πίσω στο τοίχωμα της μπανιέρας του SPA όλο το εξάρτημα του φυσιγγίου.
2. Αλλάζετε το νερό του SPA κάθε 2 εβδομάδες. Ανατρέξτε στις ενότητες "Αποστράγγιση Μπανιέρας SPA" και "Καθαρισμός Μπανιέρας SPA" για περισσότερες πληροφορίες.
3. Χρησιμοποιήστε χημικά για SPA προκειμένου να διατηρηθεί η σωστή χημεία του νερού. Βλάβη του SPA από κακή χρήση χημικών και κακή διαχείριση του νερού του SPA δεν καλύπτεται από την εγγύηση.
4. Όλα τα άτομα που χρησιμοποιούν το SPA πρέπει να κάνουν ένα ντους πριν μπουν σε αυτό.

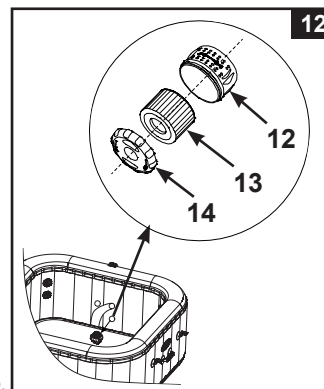

ΣΗΜΑΝΤΙΚΟ

Αποσυνδέστε το καλώδιο τροφοδοσίας πριν καθαρίσετε το SPA. Καλύψτε το στόμιο εισόδου και εξόδου του νερού με τάπες για να αποτραπεί η διαρροή νερού. Μετά την ολοκλήρωση όλων των εργασιών συντήρησης, πρέπει να συνδέσετε το καλώδιο τροφοδοσίας και να αφαιρέσετε τις τάπες.

Καθαρισμός Ηλεκτρολυτικών Κελιών

Το ηλεκτρολυτικό στοιχείο διαθέτει λειτουργία αυτοκαθαρισμού ενσωματωμένη στον προγραμματισμό του ηλεκτρονικού ελέγχου. Στις περισσότερες περιπτώσεις, αυτή η αυτόματη ενέργεια καθαρισμού θα καταστήσει το κελί ικανό να λειτουργεί με την βέλτιστη αποτελεσματικότητα. Σε ορισμένες περιοχές, το νερό του SPA είναι σκληρό (υψηλή περιεκτικότητα σε ανόργανα άλατα), το οποίο ποικίλλει ανάλογα με την τοπική σύσταση του νερού, κάτι τέτοιο θα μπορούσε να προκαλέσει κατάλοιπα στην πλάκα του τιτανίου επηρεάζοντας έτσι την αποτελεσματικότητα του καθαρισμού, ως εκ τούτου το κελί μπορεί να χρειάζεται περιοδικά χειροκίνητο καθαρισμό. Για να διατηρήσετε τη μέγιστη απόδοση, σας συνιστούμε να ανοίγετε και επιθεωρήσετε οπτικά το ηλεκτρολυτικό στοιχείο κάθε δύο εβδομάδες για SPA με νερό (Σκληρότητα Ασβεστίου < 100 ppm) ή εβδομαδιαία για SPA με νερό (Σκληρότητα Ασβεστίου > 350 ppm).

Τα παρακάτω βήματα παρέχουν οδηγίες για το πώς να καθαρίσετε το κελί.

Επιθεώρηση και καθαρισμός:

1. Απενεργοποιήστε το SPA και αποσυνδέστε το καλώδιο τροφοδοσίας από την πρίζα.
2. Ξεβιδώστε όλο το εξάρτημα του φυσιγγίου του φίλτρου από το τοίχωμα της μπανιέρας SPA και χρησιμοποιήστε τις παρεχόμενες τάπες (15 & 23), για την κάλυψη των σημείων εισόδου και εξόδου του νερού του εσωτερικού της μπανιέρας SPA προκειμένου να εμποδιστεί η διαρροή του νερού.
3. Αφαιρέστε τις τέσσερις βίδες από το διαφανές κάλυμμα χρησιμοποιώντας ένα κατσαβίδι Phillips (δεν περιλαμβάνεται) και αφαιρέστε το κάλυμμα από τη μονάδα ελέγχου του SPA (βλέπε σχέδιο 13-14).

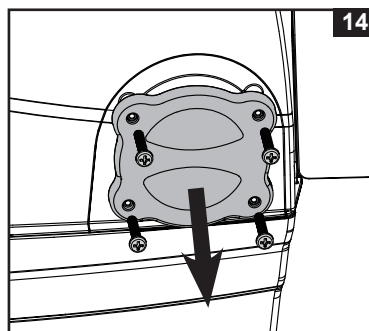
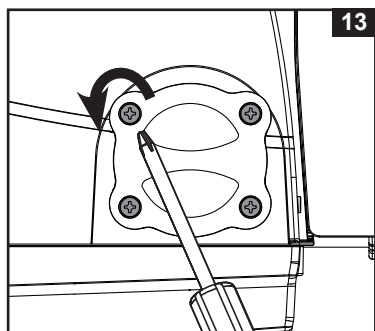

ΣΥΝΤΗΡΗΣΗ (συνέχεια)

4. Αποσυνδέστε το καλώδιο του ηλεκτρολυτικού στοιχείου. Ξεβιδώστε το παξιμάδι του ηλεκτρολυτικού στοιχείου αριστερόστροφα (βλέπε σχέδιο 15-16).

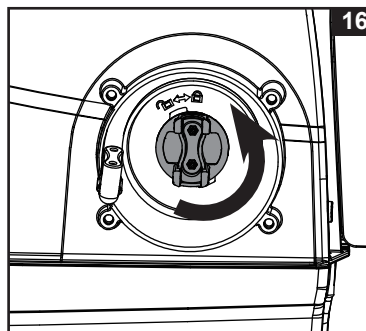
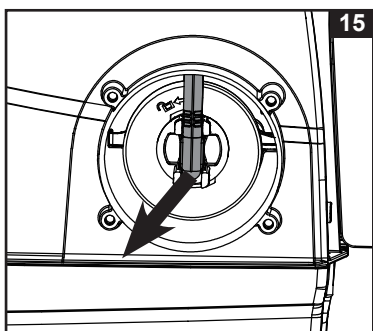

5. Τραβήξτε έξω το ηλεκτρολυτικό στοιχείο και τοποθετήστε το σε ένα δοχείο, ρίξτε στο δοχείο ξύδι κουζίνας και εμβαπτίστε την πλάκα τιτανίου για περίπου μία ώρα μέχρι να μην υπάρχουν κατάλοιπα (βλέπε σχέδιο 17-18).

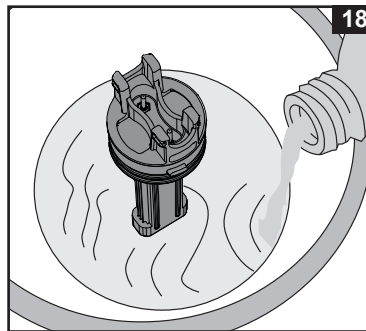
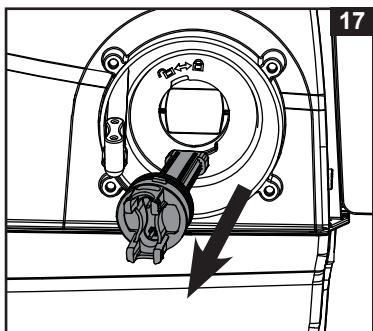

6. Αφαιρέστε το ηλεκτρολυτικό στοιχείο και ξεπλύνετε την πλάκα τιτανίου με φρέσκο νερό. Προσέξτε: Διατηρήστε την υποδοχή του ηλεκτρολυτικού στοιχείου εντελώς στεγνή, μην αφήσετε να έρθει σε επαφή με ξίδι και νερό.
7. Ακολουθήστε τα παραπάνω βήματα αντίστροφα για να εγκαταστήσετε ξανά το ηλεκτρολυτικό στοιχείο.
ΣΗΜΕΙΩΣΗ: Βεβαιωθείτε ότι η εγκοπή του ηλεκτρολυτικού στοιχείου είναι ευθυγραμμισμένη με την κορυφή του περιβλήματος του ηλεκτρολυτικού στοιχείου.

ΔΟΚΙΜΑΣΤΙΚΕΣ ΤΑΙΝΙΕΣ INTEX® (ΣΤΗ ΣΥΣΚΕΥΑΣΙΑ ΤΟΥ ΠΡΟΪΟΝΤΟΣ)

Οι δοκιμαστικές ταινίες μπορούν να ελέγξουν τα επίπεδα του "Ελεύθερο Χλώριο", του "pH", της "Ολική Αλκαλικότητα" και της "Σκληρότητας Ασβεστίου" ταυτόχρονα. Σας προτείνουμε να ελέγχετε εβδομαδιαία την χημεία του νερού, και να διατηρείτε την συγκέντρωση χλωρίου στα 2-4 ppm.

Οδηγίες και χρήση

1. Βυθίστε ολόκληρη την ταινία μέσα στο νερό και αφαιρέστε αμέσως.
2. Κρατήστε την ταινία επίπεδα για 15 δευτερόλεπτα. Μην τινάζετε το επιπλέον νερό από την ταινία.
3. Τώρα συγκρίνετε την δέσμη χρωμάτων της ταινίας με το χρωματιστό διάγραμμα στην ετικέτα της συσκευασίας. Εφόσον απαιτείται, ρυθμίστε τα χημικά επίπεδα του νερού του SPA. Είναι πολύ σημαντικό, να χρησιμοποιείτε την κατάλληλη τεχνική όταν ελέγχετε το χημικό επίπεδο του νερού. Διαβάστε και ακολουθήστε τις γραπτές οδηγίες της ταινίας προσεκτικά.

ΣΥΝΤΗΡΗΣΗ (συνέχεια)

Αποστράγγιση Μπανιέρας SPA

1. Απενεργοποιήστε και αποσυνδέστε τη μονάδα ελέγχου του SPA.
2. Συνδέστε τον προσαρμογέα της βαλβίδας αποστράγγισης με ένα λάστιχο και βάλτε το άλλο άκρο του λάστιχου σε μια κατάλληλη περιοχή αποχέτευσης.
3. Αφαιρέστε το καπάκι της βαλβίδας αποστράγγισης από το εξωτερικό της μπανιέρας SPA και συνδέστε τον προσαρμογέα της βαλβίδας αποστράγγισης στη βαλβίδα αποστράγγισης (**βλέπε σχέδιο 19**).
4. Από το εσωτερικό της μπανιέρας SPA, ανοίξτε το καπάκι της βαλβίδας αποστράγγισης, το νερό θα αρχίσει να διαρρέει από το λάστιχο.
5. Όταν το νερό αποστραγγιστεί, αποσυνδέστε την μονάδα ελέγχου του SPA από το τοίχωμα της μπανιέρας SPA. Σηκώστε το τοίχωμα της μπανιέρας SPA από την αντίθετη πλευρά του αδειάσματος, στραγγίζοντας έτσι το τυχόν υπολειπόμενο νερό και αδειάζοντας πλήρως το SPA (**βλέπε σχέδιο 20**).
6. Αναποδογυρίστε την μπανιέρα SPA για να αδειάσετε τυχόν υπολειπόμενο νερό (**βλέπε σχέδιο 21**).
7. Χρησιμοποιήστε μια καθαρή πετσέτα για να σκουπίσετε το υπολειπόμενο νερό και την υγρασία στη μπανιέρα και την μονάδα ελέγχου του SPA.
8. Βεβαιωθείτε ότι η μπανιέρα και η μονάδα ελέγχου του SPA είναι πλήρως στεγνές.

ΣΗΜΕΙΩΣΗ: Οι τάπες που εσωκλείονται (**15 & 23**) μπορεί να χρησιμοποιηθούν για να καλύψουν τους συνδέσμους εισόδου και εξόδου του νερού από το εσωτερικό της μπανιέρας SPA για να αποτραπεί η διαρροή του νερού.

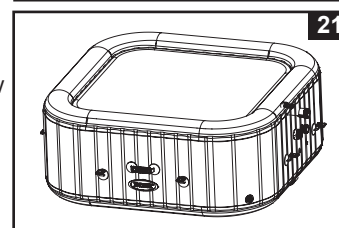
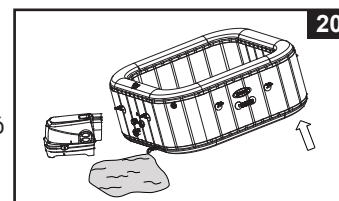
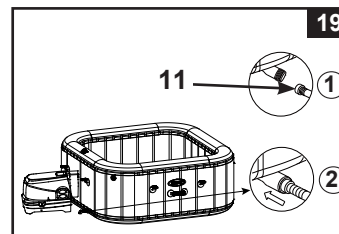

Καθαρισμός Μπανιέρας SPA

Εάν η βρωμιά στο νερό είναι ορατή ή το νερό γίνεται θολό και η κατάλληλη χημεία του νερού δεν το ξεκαθαρίζει, αλλάζετε το νερό και καθαρίστε την μπανιέρα SPA.

Δείτε την ενότητα "Αποστράγγιση Μπανιέρας SPA" σχετικά με το πώς να αδειάσετε το SPA. Όταν αδειάσει, αφαιρέστε το περιβλήμα φυσιγγίου από το εσωτερικό του τοιχώματος της μπανιέρας SPA, καθαρίστε και/ή αντικαταστήστε το φυσιγγίο φίλτρου. Χρησιμοποιήστε ένα σφουγγάρι και διάλυμα ήπιου σαπουνιού για να σκουπίσετε τυχόν χώμα ή λεκέδες στο εσωτερικό του τοιχώματος του SPA. Ξεπλύνετε καλά πριν ξαναγεμίσετε με καθαρό νερό.

ΣΗΜΑΝΤΙΚΟ: Μην χρησιμοποιήσετε σύρμα κουζίνας, σκληρές βούρτσες ή λειαντικά καθαριστικά.

Απομάκρυνση βιοϋμενίου

Συμβουλευτείτε τον τοπικό επαγγελματία υδρομασάζ για προϊόντα και οδηγίες απομάκρυνσης βιοϋμενίου.

Στερέωση της Βαλβίδας Αέρα της Μπανιέρας SPA

Ελέγξτε τη βαλβίδα αέρα της μπανιέρας SPA για διαρροή και στεγανότητα πριν από τη χρήση. Εάν υπάρχει διαρροή αέρα από τη βαλβίδα αέρα, χρησιμοποιήστε το παρεχόμενο κλειδί (**22**) για να συσφίξετε τη βαλβίδα αέρα ως εξής:

1. Βεβαιωθείτε ότι η μπανιέρα SPA είναι ξεφουσκωτή, ανοίξτε το καπάκι της βαλβίδας αέρα και τοποθετήστε το κλειδί (**22**) στο στέλεχος της βαλβίδας αέρα (**βλέπε σχέδιο 22**).
2. Με το ένα χέρι, κρατήστε το πίσω μέρος της βάσης της βαλβίδας αέρα από το εσωτερικό του τοιχώματος της μπανιέρας SPA και γυρίστε το κλειδί (**22**) δεξιόστροφα.

ΣΗΜΑΝΤΙΚΟ: Ποτέ μη ρυθμίζετε τη βάση της βαλβίδας αέρα, όταν το SPA είναι σε χρήση ή γεμάτο με νερό.

Χρησιμοποιείτε μόνο το κλειδί της βαλβίδας αέρα, αν η βαλβίδα αέρα είναι χαλαρή ή υπάρχει διαρροή γύρω από τη βάση της βαλβίδας αέρα. Μην σφίγγετε υπερβολικά τη βαλβίδα αέρα: το υπερβολικό σφίξιμο μπορεί να προκαλέσει ζημιά στη βαλβίδα. Απλά βεβαιωθείτε ότι η βαλβίδα αέρα είναι εφαρμοστή και δεν υπάρχει διαρροή.

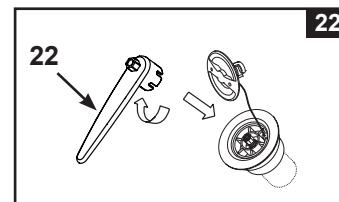

Κάλυμμα SPA

Ελέγξτε τακτικά το κάλυμμα της μπανιέρας SPA για διαρροές, πρόωρη φυσική φθορά, ζημιά, ή σημάδια αλλοίωσης. Ποτέ μην χρησιμοποιείτε ένα φθαρμένο ή κατεστραμμένο κάλυμμα μπανιέρας: δεν θα παρέχει το απαιτούμενο επίπεδο προστασίας προκειμένου να αποτραπεί η μη επιβλεπόμενη πρόσβαση στο SPA από ένα παιδί.

Καθαρίζετε τακτικά το κάλυμμα εσωτερικά και εξωτερικά με τη βοήθεια σφουγγαριού και κατάλληλου διαλύματος που περιέχει επαρκές απολυμαντικό (10 mg ανά λίτρο ελεύθερο χλώριο). Μην χρησιμοποιείτε σύρμα κουζίνας, σκληρές βούρτσες ή λειαντικά καθαριστικά.

ΣΥΝΤΗΡΗΣΗ (συνέχεια)

Περιβάλλον υδρομασάζ

Οι περιοχές όπου περπατά κανείς ξυπόλητος και οι περιοχές ξεκούρασης γύρω από το υδρομασάζ θα πρέπει να καθαρίζονται τακτικά. Το νερό καθαρισμού δεν πρέπει να εισρεύσει στο υδρομασάζ ή στην κυκλοφορία νερού του υδρομασάζ. Η βρομιά και τα απορρυπαντικά θα πρέπει να ξεπλένονται προσεκτικά και να διοχετεύονται σε φρεάτιο, στον περιβάλλοντα χώρο του υδρομασάζ.

Επιδιόρθωση της Μπανιέρας SPA και του Περιβλήματος Αέρος του Καλύμματος

Χρησιμοποιήστε το μπάλωμα επιδιόρθωσης που εσωκλείεται για την επισκευή τυχόν τρύπημα:

- Καθαρίστε και στεγνώστε καλά την περιοχή που πρόκειται να επισκευαστεί.
- Αφαιρέστε το χαρτί περιτυλίγματος του μπαλώματος και πιέστε το μπάλωμα σταθερά πάνω από το τρύπημα. Ισιώστε την επιφάνεια για να απομακρύνετε τυχόν φυσαλίδες αέρα κάτω από το μπάλωμα.

ΑΠΟΘΗΚΕΥΣΗ

Στις περιοχές που υπόκεινται σε θερμοκρασίες παγετού, αποστραγγίζετε, καθαρίζετε, αποσυναρμολογείτε και αποθηκεύετε σωστά το σετ υδρομασάζ και τα σχετικά εξαρτήματα σε εσωτερικό χώρο, όταν η θερμοκρασία πέφτει κάτω από τους 4°C (39°F).

1. Αδειάστε και καθαρίστε το SPA ακολουθώντας τα βήματα στις ενότητες "Αποστράγγιση Μπανιέρας SPA" και "Καθαρισμός Μπανιέρας SPA".
2. Ακολουθήστε τις οδηγίες εγκατάστασης αντίστροφα προκειμένου να ξεφουσκώσετε και να αποσυναρμολογήσετε την μπανιέρα, την μονάδα ελέγχου και το περιβλήματος αέρος του καλύμματος του SPA.
3. Για να ξεφουσκώσετε τη μπανιέρα και το κάλυμμα:
 - a) Ανοίξτε το πώμα ξεφουσκώματος (6) με το παρεχόμενο κλειδί (22) (βλέπε σχέδιο 23).
 - b) Εισάγετε τον προσαρμογέα του σωλήνα ξεφουσκώματος (33) στην υποδοχή ξεφουσκώματος.
 - c) Εισάγετε το σωλήνα ξεφουσκώματος (7) στον προσαρμογέα του σωλήνα ξεφουσκώματος (33).
 - d) Εισάγετε το άλλο άκρο του σωλήνα ξεφουσκώματος στη βαλβίδα αέρα ή στη βαλβίδα του καλύμματος της μπανιέρας.
 - e) Πιέστε το πλήκτρο  για να ξεφουσκώσετε.
 - f) Μόλις ολοκληρωθεί το ξεφούσκωμα, αντιστρέψτε τα παραπάνω βήματα και διασφαλίστε πως το πώμαξεφουσκώματος (6) είναι καλά συσφιγμένο.

Προσοχή: Χρησιμοποιείτε το προϊόν μόνο για τους σκοπούς που περιγράφονται στο παρόν εγχειρίδιο. Διατηρείτε το σωλήνα φουσκώματος μακριά από το νερό ή από μικρά αντικείμενα, όταν η λειτουργία ξεφουσκώματος είναι ενεργοποιημένη, προκειμένου να αποφευχθεί η ζημιά στο μοτέρ φουσκώματος.

4. Βεβαιωθείτε ότι όλα τα εξαρτήματα και αξεσουάρ του SPA είναι πολύ καλά καθαρισμένα και στεγνά πριν από την αποθήκευση. Αφήστε την μπανιέρα SPA να στεγνώσει στον ήλιο για μια ώρα πριν την διπλώσετε.
5. Διπλώστε την μπανιέρα SPA χαλαρά και αποφύγετε αιχμηρές γωνίες για να μην προκληθεί ζημιά ή διαρροή στην επένδυση της μπανιέρας SPA.
6. Ετοιμάστε επιπρόσθετα νέα φυσίγγια για την επόμενη χρήση.
7. Η μπανιέρα υδρομασάζ και τα εξαρτήματά της πρέπει να αποθηκεύονται σε εσωτερικό χώρο, σε τοποθεσία χωρίς υγρασία, με ελεγχόμενη θερμοκρασία από 0 °C έως 40 °C (32 ° – 104 °F).
8. Για την αποθήκευση μπορεί να χρησιμοποιηθεί η αρχική συσκευασία.

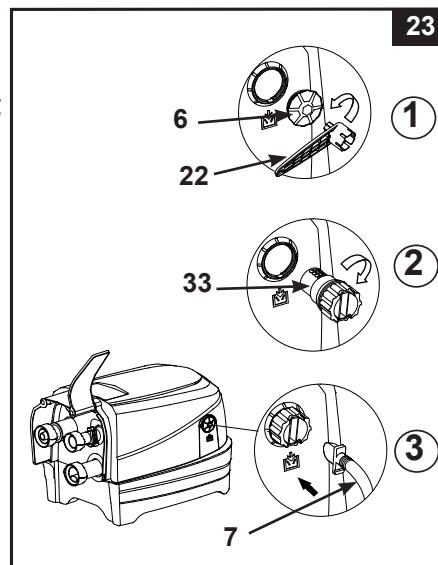



ΑΝΤΙΜΕΤΩΠΙΣΗ ΠΡΟΒΛΗΜΑΤΩΝ

ΠΡΟΒΛΗΜΑ	ΑΙΤΙΑ	ΑΝΤΙΜΕΤΩΠΙΣΗ
ΚΑΜΙΑ ΕΝΔΕΙΞΗ/ Η ΜΟΝΑΔΑ ΕΛΕΓΧΟΥ ΤΟΥ SPA ΛΕΙΤΟΥΡΓΕΙ	<ul style="list-style-type: none"> • Το SPA είναι αποσυνδεδεμένο ή απενεργοποιημένο. • Το καλώδιο του πίνακα ελέγχου βγήκε έξω από τη πρίζα. • Διακοπή ρεύματος. • Το RCD έχει πέσει. • Το RCD έχει χαλάσει. 	<ul style="list-style-type: none"> • Βεβαιωθείτε ότι το SPA είναι συνδεδεμένο και ενεργοποιημένο. • Βεβαιωθείτε ότι το βύσμα του καλωδίου του πίνακα ελέγχου είναι σταθερά συνδεδεμένο με την υποδοχή της βάσης ελέγχου. • Ελέγξτε την πηγή ρεύματος. • Επαναφορά του RCD. • Επικοινωνήστε με το Κέντρο Εξυπηρέτησης της Intex.
Η ΟΙΚΙΑΚΗ ΔΙΑΤΑΞΗ ΠΡΟΣΤΑΣΙΑΣ ΡΕΥΜΑΤΟΣ ΔΙΑΡΡΟΗΣ ΕΧΕΙ ΠΕΣΕΙ	<ul style="list-style-type: none"> • Η διάταξη προστασίας ρεύματος διαρροής είναι υποτασική. • Υπερφορτωμένος διάταξη προστασίας ρεύματος διαρροής. • Ηλεκτρική βλάβη στη γραμμή. 	<ul style="list-style-type: none"> • Βεβαιωθείτε ότι η τάση της διάταξης προστασίας ρεύματος διαρροής είναι σωστή. • Παρέχετε έναν διακόπτη από την διάταξη προστασίας ρεύματος διαρροής προκειμένου να τροφοδοτεί μόνο την πρίζα του συνδέετε το SPA. • Επικοινωνήστε με έναν εξειδικευμένο ηλεκτρολόγο για να διορθώσετε το ηλεκτρικό σφάλμα.
ΔΕΝ ΘΕΡΜΑΙΝΕΤΑΙ ΚΑΝΟΝΙΚΑ	<ul style="list-style-type: none"> • Η θερμοκρασία είναι ρυθμισμένη πολύ χαμηλά. • Βρόμικο φυσίγγιο φίλτρου. • Η θερμοκρασία του νερού μειώνεται κατά τη διάρκεια του ο θερμαντήρας είναι σε κατάσταση αναμονής (STANDBY). • Το θερμαντικό στοιχείο έσβησε. 	<ul style="list-style-type: none"> • Αυξήστε τη θερμοκρασία και τοποθετήστε το κάλυμμα του SPA. • Καθαρίστε ή αντικαταστήστε το φυσίγγιο του φίλτρου στην ώρα του. • Εάν ο θερμαντήρας είναι σε κατάσταση αναμονής (STANDBY), πατήστε το πλήκτρο με τη φλόγα δύο φορές για να ζεστάνει το νερό στη ρυθμισμένη θερμοκρασία. • Επικοινωνήστε με το Κέντρο Εξυπηρέτησης της Intex.
Η ΛΕΙΤΟΥΡΓΙΑ ΕΚΤΟΞΕΥΣΗΣ ΔΕΝ ΛΕΙΤΟΥΡΓΕΙ	<ul style="list-style-type: none"> • Αντλία εκτόξευσης είναι πάρα πολύ καυτή. 	<ul style="list-style-type: none"> • Απενεργοποιήστε και αποσυνδέστε από το καλώδιο το SPA. Αφήστε το να κρυώσει και κάντε επανεκκίνηση. • Εάν το πρόβλημα παραμένει επικοινωνήστε με το Κέντρο Εξυπηρέτησης της Intex.
ΟΙ ΕΞΟΔΟΙ ΤΩΝ ΕΚΤΟΞΕΥΤΗΡΩΝ ΕΙΝΑΙ ΑΔΥΝΑΜΟΙ	<ul style="list-style-type: none"> • Χαμηλή στάθμη νερού. • Εμπόδιο στην είσοδο αναρρόφησης στο εσωτερικό της μπανιέρας. • Τα ακροφύσια του εκτοξευτήρα είναι φραγμένα ή βρώμικα. • Οι υδραυλικοί σωλήνες των ακροφυσίων εκτόξευσης έχουν καταστραφεί. 	<ul style="list-style-type: none"> • Προσθέστε νερό μεταξύ του επιπέδου MIN και MAX. • Βεβαιωθείτε ότι η είσοδος αναρρόφησης δεν καλύπτεται ή δεν έχει μπλοκαριστεί. • Καθαρίστε τυχόν ακαθαρσίες μέσα στα ακροφύσια του εκτοξευτήρα. • Επικοινωνήστε με το κέντρο εξυπηρέτησης INTEX για αντικατάσταση.
ΤΟ ΚΟΥΜΠΙ ΤΟΥ ΕΛΕΓΧΟΥ ΕΙΣΟΔΟΥ ΤΟΥ ΕΚΤΟΞΕΥΤΗΡΑ ΔΕΝ ΛΕΙΤΟΥΡΓΕΙ	<ul style="list-style-type: none"> • Τα ακροφύσια του εκτοξευτήρα είναι φραγμένα ή βρώμικα. • Τα υδραυλικά του εκτόξευσης αέρα μέσα στην μπανιέρα SPA καταστράφηκαν. 	<ul style="list-style-type: none"> • Καθαρίστε τυχόν ακαθαρσίες μέσα στα ακροφύσια του εκτοξευτήρα. • Επικοινωνήστε με το κέντρο εξυπηρέτησης INTEX για αντικατάσταση.
Η ΑΝΤΛΙΑ ΦΙΛΤΡΑΡΙΣΜΑΤΟΣ ΔΕΝ ΛΕΙΤΟΥΡΓΕΙ	<ul style="list-style-type: none"> • Βρόμικο φυσίγγιο φίλτρου. • Η είσοδος ή/και έξοδος του φιλτραρίσματος είναι φραγμένη. • Το μοτέρ της αντλίας του φίλτρου έσβησε. 	<ul style="list-style-type: none"> • Καθαρίστε ή αντικαταστήστε το φυσίγγιο του φίλτρου στην ώρα του. • Ελέγξτε και καθαρίστε τακτικά την εισόδου και έξοδο του φιλτραρίσματος. • Επικοινωνήστε με το Κέντρο Εξυπηρέτησης της Intex.
ΤΟ ΝΕΡΟ ΔΕΝ ΕΙΝΑΙ ΚΑΘΑΡΟ	<ul style="list-style-type: none"> • Το εξάρτημα του φυσιγγίου δεν είναι τοποθετημένο σωστά. • Ανεπαρκής χρόνος φιλτραρίσματος. • Βρόμικο φυσίγγιο φίλτρου. • Ακατάλληλη συντήρηση νερού. • Η είσοδος και έξοδος του φιλτραρίσματος είναι φραγμένη. 	<ul style="list-style-type: none"> • Βεβαιωθείτε ότι το εξάρτημα του φυσιγγίου είναι τοποθετημένο σωστά. • Αυξήστε τον χρόνο φιλτραρίσματος. • Καθαρίστε ή αντικαταστήστε το φυσίγγιο του φίλτρου στην ώρα του. • Διατηρήστε το νερό του SPA κατάλληλα απολυμασμένο. Ανατρέξτε στις οδηγίες του κατασκευαστή χημικών. • Ελέγξτε και καθαρίστε τακτικά την εισόδου και έξοδο του φιλτραρίσματος.
ΟΙ ΥΠΟΔΟΧΕΣ ΤΗΣ ΑΝΤΛΙΑΣ ΔΕΝ ΕΙΝΑΙ ΣΤΟ ΙΔΙΟ ΕΠΙΠΕΔΟ ΜΕ ΤΙΣ ΥΠΟΔΟΧΕΣ ΤΟΥ SPA	<ul style="list-style-type: none"> • Ένα χαρακτηριστικό γνώρισμα του PVC είναι ότι. • αλλάζει σχήμα, αυτό είναι φυσιολογικό. 	<ul style="list-style-type: none"> • Ανυψώστε την αντλία με ένα ξύλο ή κάποιου άλλου τύπου μονωτικό υλικό προκειμένου οι υποδοχές της αντλίας με τις υποδοχές του SPA να έρθουν στο ίδιο επίπεδο.
Η ΜΠΑΝΙΕΡΑ ΕΧΕΙ ΠΑΡΑΞΕΝΟ ΣΧΗΜΑ	<ul style="list-style-type: none"> • Η εσωτερική πίεση του αέρα διογκώνεται από την έντονη ηλιοφάνεια. 	<ul style="list-style-type: none"> • Μην εκθέτετε το προϊόν σε άμεση ηλιακή ακτινοβολία. • Ελέγξτε τη πίεση του αέρα και απελευθερώστε αέρα εφόσον χρειαστεί. Κατά τη διάρκεια πολύ θερμών ημερών θα πρέπει να ελέγχετε εάν απαιτείται κάποια απελευθέρωση αέρα στο δακτύλιο. Με αυτόν τον τρόπο αποφεύγεται τυχόν βλάβη της μπανιέρας.

ΑΝΤΙΜΕΤΩΠΙΣΗ ΠΡΟΒΛΗΜΑΤΩΝ (συνέχεια)

ΠΡΟΒΛΗΜΑ	ΑΙΤΙΑ	ΑΝΤΙΜΕΤΩΠΙΣΗ
Η ΜΠΑΝΙΕΡΑ ΧΑΝΕΙ ΠΙΕΣΗ ΑΕΡΑ	<ul style="list-style-type: none"> • Το καπάκι της βαλβίδας αέρα χαλάρωσε. • Η βάση της βαλβίδας αέρα χαλάρωσε. • Τρύπα, τομή ή σχισμή στη μπανιέρα του SPA. 	<ul style="list-style-type: none"> • Βεβαιωθείτε ότι το καπάκι της βαλβίδας αέρα έχει κλείσει καλά. • Γεμίστε την μπανιέρα SPA με αέρα και στη συνέχεια βεβαιωθείτε ότι η βάση της βαλβίδας αέρα είναι καλά σφικμένη, βλέπε ενότητα "Στερέωση της Βαλβίδας Αέρα της Μπανιέρα SPA". • Βάλτε υγρό σαπουνί και νερό σε ένα μπουκάλι με λαβή ψεκάσματος και ψεκάστε στις ραφές. Εάν υπάρχει διαρροή θα κάνει φούσκα. Αφού βρείτε τη διαρροή, καθαρίστε και στεγνώστε την περιοχή διαρροής, μετά εφαρμόστε το μπάλωμα επισκευής που παρέχεται με το SPA σας.
ΔΙΑΡΡΟΗ ΜΕΤΑΞΥ ΤΩΝ ΥΠΟΔΟΧΩΝ ΤΗΣ ΜΠΑΝΙΕΡΑΣ SPA ΚΑΙ ΤΩΝ ΥΠΟΔΟΧΩΝ ΤΟΥ ΠΙΝΑΚΑ ΕΛΕΓΧΟΥ	<ul style="list-style-type: none"> • Οι υποδοχές εισόδου/εξόδου της βάσης ελέγχου του SPA δεν είναι ασφαλισμένες σφικτά. • Ο στεγανοποιητικός δακτύλιος εισόδου/εξόδου της βάσης ελέγχου του SPA λείπει / είναι βρώμικος. 	<ul style="list-style-type: none"> • Σφίξτε τις εισόδους και εξόδους των υποδοχών. • Επικαλύψτε τον στεγανοποιητικό δακτύλιο με βαζελίνη για υδατοστεγανότητα. • Αφαιρέστε το πλέγμα από το εσωτερικό του SPA με ένα κατσαβίδι, εξασφαλίστε ότι ο στεγανοποιητικός δακτύλιος εισόδου/εξόδου είναι στην θέση του, καθαρός και χωρίς φθορές.
ΤΟ SPA ΕΙΝΑΙ ΠΟΛΥ ΘΟΡΥΒΩΔΕΣ ΜΟΝΟ ΚΑΤΑ ΤΗΝ ΛΕΙΤΟΥΡΓΙΑ ΦΙΛΤΡΑΡΙΣΜΑΤΟΣ	<ul style="list-style-type: none"> • Τα εξαρτήματα της βάσης ελέγχου δεν είναι στερεωμένα με ασφάλεια. • Το έδαφος του ελέγχου βάσης δεν είναι επίπεδο και σταθερό. • Το μοτέρ του φίλτρου του SPA χάλασε. 	<ul style="list-style-type: none"> • Βεβαιωθείτε ότι ο πίνακας ελέγχου, το πίσω κάλυμμα και όλες οι εισοδοί/εξοδοί έχουν συνδεθεί με ασφάλεια. • Βεβαιωθείτε ότι το έδαφος είναι επίπεδο, σταθερό και ομαλό. • Αντικαταστήστε το χαλασμένο μοτέρ φίλτρου με ένα καινούριο.
ΑΝΕΠΑΡΚΗΣ ΧΛΩΡΙΟ	<ul style="list-style-type: none"> • Ανεπαρκής χρόνος λειτουργίας του συστήματος υγιεινής ή/και ο θερμαντήρας βρίσκεται σε ταυτόχρονη λειτουργία. • Απώλεια χλωρίου λόγω της έντονης έκθεσης στον ήλιο. • Αύξηση των ατόμων που χρησιμοποιούν το SPA. • Βουλωμένο ή βρώμικο ηλεκτρολυτικό κελί. 	<ul style="list-style-type: none"> • Αυξήστε το χρόνο λειτουργίας του συστήματος υγιεινής και βεβαιωθείτε ότι ο θερμαντήρας είναι κλειστός κατά τη διάρκεια της διαδικασίας καθαρισμού. Βλέπε "Οδηγίες Λειτουργίας Συστήματος Υγιεινής". • Χρησιμοποιήστε το κάλυμμα SPA όταν το SPA δεν είναι σε χρήση ή/και όταν το σύστημα υγιεινής βρίσκεται σε λειτουργία. • Αυξήστε το χρόνο λειτουργίας του συστήματος υγιεινής και ελέγξτε το νερό χρησιμοποιώντας τις δοκιμαστικές ταινίες. Βλέπε "Οδηγίες Λειτουργίας Συστήματος Υγιεινής". • Ελέγξτε και καθαρίστε το κελί, εφόσον είναι απαραίτητο. Βλέπε ενότητα "Συντήρηση".
ΤΟ ΥΔΡΟΜΑΣΑΖ ΔΕΝ ΛΕΙΤΟΥΡΓΕΙ	<ul style="list-style-type: none"> • Η αντλία αέρα είναι υπερβολικά ζεστή. 	<ul style="list-style-type: none"> • Απενεργοποιήστε και αποσυνδέστε από το καλώδιο το SPA. Αφήστε το να κρυώσει και κάντε επανεκκίνηση. • Εάν το πρόβλημα παραμένει, επικοινωνήστε με το Κέντρο Εξυπηρέτησης της Intex.
ΧΑΜΗΛΗ ΠΙΕΣΗ ΑΕΡΑ ΚΑΤΑ ΤΟ ΦΟΥΣΚΩΜΑ	<ul style="list-style-type: none"> • Λείπει το παρέμβυσμα του ρακόρ του σωλήνα. • Το ρακόρ του σωλήνα φουσκώματος δεν είναι καλά σφικμένο στον σωλήνα. • Η σύνδεση ανάμεσα στο ρακόρ του σωλήνα και την έξοδο φουσκώματος, και ανάμεσα στον σωλήνα φουσκώματος και τη βαλβίδα φουσκώματος είναι χαλαρή. • Σφάλμα αντλίας αέρα. 	<ul style="list-style-type: none"> • Βεβαιωθείτε ότι το παρέμβυσμα του ρακόρ είναι στη θέση του. • Σφίξτε/ τοποθετήστε ξανά το ρακόρ στον σωλήνα. • Συνεχίστε να το σφίγγετε με το χέρι κατά τη διάρκεια του φουσκώματος. • Εάν το πρόβλημα παραμένει, επικοινωνήστε με το Κέντρο Εξυπηρέτησης της Intex.
ΟΙ ΦΥΣΑΛΙΔΕΣ ΑΕΡΑ ΔΕΝ ΕΙΝΑΙ ΤΟ ΙΔΙΟ ΙΣΧΥΡΕΣ ΜΕ ΠΡΙΝ	<ul style="list-style-type: none"> • Λείπει ο στεγανωτικός δακτύλιος ανάμεσα στην έξοδο αέρα της βάσης ελέγχου και τις συνδέσεις εισόδου αέρα της μπανιέρας του υδρομασάζ. • Το παξιμάδι της σύνδεσης φουσκώματος δεν είναι καλά σφικμένο. • Το κανάλι διόδου των φυσαλίδων αέρα μέσα στην μπανιέρα έχει σπάσει ή έχει διαρροή. • Σφάλμα αντλίας αέρα. 	<ul style="list-style-type: none"> • Βεβαιωθείτε ότι το παρέμβυσμα του ρακόρ είναι στη θέση του. • Σφίξτε όλα τα παξιμάδια με το χέρι. • Χρησιμοποιήστε το κιτ μπαλμάτος για να επιδιορθώσετε τρυπήματα και σκισίματα. • Εάν το πρόβλημα παραμένει, επικοινωνήστε με το Κέντρο Εξυπηρέτησης της Intex.

ΑΝΤΙΜΕΤΩΠΙΣΗ ΠΡΟΒΛΗΜΑΤΩΝ (συνέχεια)

ΑΝΑΓΝΩΣΗ ΛΥΧΝΙΩΝ	ΠΡΟΒΛΗΜΑΤΑ	ΕΠΙΛΥΣΗ
Οι Κωδικοί Οθόνης LED Αναβοσβήνουν & Προειδοποιούν (ΣΗΜΕΙΩΣΗ: Πάντα απενεργοποιείτε την συσκευή πριν τον καθαρισμό και τη συντήρηση).		
E81	<ul style="list-style-type: none"> Σφάλμα μετάδοσης σήματος. 	<ul style="list-style-type: none"> Πραγματοποιήστε επαναφορά (Reset) της διάταξης RCD, κάντε επανεκκίνηση σε όλο το σύστημα. Τοποθετήστε τον πίνακα ελέγχου σε απόσταση 5 m (16 ft) από τη μονάδα βάσης ελέγχου. Πατήστε παρατεταμένα το κουμπί ισχύος (POWER) επί 5 δευτερόλεπτα, για να τον απενεργοποιήσετε, και φορτίστε ξανά τον πίνακα.. Εάν το πρόβλημα παραμένει επικοινωνήστε με το Κέντρο Εξυπηρέτησης της Intex.
E90	<ul style="list-style-type: none"> Δεν υπάρχει ροή νερού. 	<ul style="list-style-type: none"> Απενεργοποιήστε τη μονάδα ελέγχου και αποσυνδέστε από το καλώδιο. Βεβαιωθείτε ότι το δίκτυο του καλύμματος εξόδου είναι καθαρό και χωρίς εμπόδια. Καθαρίστε ή αντικαταστήστε το φυσίγγιο, βλέπε ενότητες Συντήρηση και Αποθήκευση. Βεβαιωθείτε ότι οι υποδοχές εισόδου/εξόδου της μπιανέρα SPA και η αντλία του φίλτρου δεν είναι φραγμένες. Διατηρείτε το νερό του SPA απολυμασμένο σωστά, προκειμένου να εξασφαλίσει ότι το φυσίγγιο φίλτρου θα είναι καθαρό και αποφραγμένο. Εάν το πρόβλημα παραμένει επικοινωνήστε με το Κέντρο Εξυπηρέτησης της Intex.
E91	<ul style="list-style-type: none"> Βρωμιά ή λεπτή μεμβράνη πάνω στις πλάκες τιτανίου. Χαμηλό επίπεδο αλατιού / Καθόλου αλάτι. Το καλώδιο του ηλεκτρολυτικού κελιού έχει χαλαρώσει. Πιθανόν χαλασμένο ηλεκτρολυτικό κελί. 	<ul style="list-style-type: none"> Αφαιρέστε το ηλεκτρολυτικό κελί για να το ελέγξετε. Καθαρίστε το εφόσον χρειάζεται. Βλέπε ενότητα "Συντήρηση". Προσθέστε αλάτι. Βλέπε "Στοιχεία επιπέδου αλατιού". Βεβαιωθείτε ότι το καλώδιο του κελιού είναι συνδεδεμένο σταθερά στην υποδοχή του κελιού. Επικοινωνήστε με το κέντρο εξυπηρέτησης INTEX για αντικατάσταση. Αντικαταστήστε το κελί, εάν χρειαστεί.
E92	<ul style="list-style-type: none"> Υψηλό επίπεδο αλατιού. 	<ul style="list-style-type: none"> Αδειάστε μερικώς την πισίνα και ξαναγεμίστε την με φρέσκο νερό. Βλέπε "Στοιχεία επιπέδου αλατιού". Εάν το πρόβλημα παραμένει επικοινωνήστε με το Κέντρο Εξυπηρέτησης της Intex.
E94	<ul style="list-style-type: none"> Θερμοκρασία νερού υπερβολικά χαμηλή. 	<ul style="list-style-type: none"> Εάν η θερμοκρασία περιβάλλοντος είναι κάτω από 0°C, σας συνιστούμε να μην χρησιμοποιείτε το SPA. Απενεργοποιήστε και αποσυνδέστε τη μονάδα ελέγχου, προσθέστε λίγο ζεστό νερό για να αυξήσει τη θερμοκρασία του νερού του SPA πάνω από 1°C, στη συνέχεια, πατήστε το πλήκτρο  για να ζεσταθεί το νερό στην επιθυμητή θερμοκρασία. Εάν το πρόβλημα παραμένει επικοινωνήστε με το Κέντρο Εξυπηρέτησης της Intex.
E95	<ul style="list-style-type: none"> Θερμοκρασία νερού υπερβολικά υψηλή. 	<ul style="list-style-type: none"> Απενεργοποιήστε τη μονάδα ελέγχου και αποσυνδέστε από το καλώδιο. Όταν το νερό κρυώσει, συνδέστε το RCD και κάντε επανεκκίνηση. Απενεργοποιήστε τον θερμαντήρα και πατήστε τα κουμπιά του φίλτρου και του εκτοξευτήρα για να μειώσετε την θερμοκρασία του νερού. Εάν το πρόβλημα παραμένει επικοινωνήστε με το Κέντρο Εξυπηρέτησης της Intex.
E96	<ul style="list-style-type: none"> Σφάλμα συστήματος. 	<ul style="list-style-type: none"> Απενεργοποιήστε και αποσυνδέστε τη μονάδα ελέγχου. Συνδέστε το RCD και κάντε επανεκκίνηση. Εάν το πρόβλημα παραμένει επικοινωνήστε με το Κέντρο Εξυπηρέτησης της Intex.
E97	<ul style="list-style-type: none"> Προστασία κατά της Ξηρής-Καύσης. 	<ul style="list-style-type: none"> Επικοινωνήστε με το κέντρο εξυπηρέτησης INTEX για αντικατάσταση.
E99	<ul style="list-style-type: none"> Χαλασμένος αισθητήρας θερμοκρασίας νερού 	<ul style="list-style-type: none"> Επικοινωνήστε με το κέντρο εξυπηρέτησης INTEX για αντικατάσταση.
END	<ul style="list-style-type: none"> Μετά από 72 ώρες λειτουργίας, η αντλία θα αδρανοποιηθεί και. Η λειτουργία ταχείας θέρμανσης είναι απενεργοποιημένη. 	<ul style="list-style-type: none"> Πατήστε το πλήκτρο  προκειμένου να επαναλειτουργήσετε την αντλία φίλτρου.
ΔΕΝ ΑΝΑΒΕΙ ΤΟ LED	<ul style="list-style-type: none"> Το LED είναι απενεργοποιημένο Σφάλμα φόρτισης Σφάλμα πίνακα ελέγχου. 	<ul style="list-style-type: none"> Πατήστε οποιοδήποτε κουμπί για να ενεργοποιήσετε ξανά τον πίνακα ελέγχου.. Πραγματοποιήστε επαναφορά (Reset) της διάταξης RCD, κάντε επανεκκίνηση σε ολόκληρο το σύστημα και φορτίστε ξανά τον πίνακα ελέγχου. Βεβαιωθείτε ότι η επιφάνεια ανάμεσα στο πίσω μέρος του πίνακα ελέγχου και στο κανάλι υποδοχής της βάσης ελέγχου είναι καθαρή, στεγνή και χωρίς ξένα σώματα. Εάν το πρόβλημα παραμένει επικοινωνήστε με το Κέντρο Εξυπηρέτησης της Intex.

ΑΝΤΙΜΕΤΩΠΙΣΗ ΠΡΟΒΛΗΜΑΤΩΝ ΕΦΑΡΜΟΓΗΣ WIFI

ΠΡΟΒΛΗΜΑ	ΑΙΤΙΑ	ΑΝΤΙΜΕΤΩΠΙΣΗ
ΑΠΟΤΥΧΙΑ ΖΕΥΞΗΣ WIFI ΚΑΤΑ ΤΗΝ ΠΡΩΤΗ ΡΥΘΜΙΣΗ	<ul style="list-style-type: none"> • Η μονάδα ελέγχου του Spa δεν υποστηρίζει τη λειτουργία της εφαρμογής WiFi, λάθος μοντέλο. • Ο ασύρματος πίνακας ελέγχου του Spa δεν υποστηρίζει τη λειτουργία της εφαρμογής WiFi. 	<ul style="list-style-type: none"> • Συμβατό μόνο με τα μοντέλα spa της Intex με τους χαρακτήρες “.WF.” στον αριθμό μοντέλου, σύμφωνα με την εκτύπωση στην ετικέτα ηλεκτρολογικών στη βάση ελέγχου του spa. • Βεβαιωθείτε ότι στον ασύρματο πίνακα ελέγχου του Spa εμφανίζεται το εικονίδιο σήματος WiFi . • Βεβαιωθείτε ότι η μονάδα ελέγχου του Spa και ο ασύρματος πίνακας ελέγχου είναι συμβατά και υποστηρίζουν την εφαρμογή WiFi. • Απευθυνθείτε στο κέντρο σέρβις της Intex.
	<ul style="list-style-type: none"> • Λάθος έκδοση κινητής συσκευής 	<ul style="list-style-type: none"> • Βεβαιωθείτε ότι έχετε τη σωστή έκδοση κινητής συσκευής: <ul style="list-style-type: none"> a. iOS - Apple iPhone 6, 6 Plus και μεταγενέστερα. Η συμβατότητα με Tablet δεν είναι βελτιστοποιημένη. b. Android – Όλα τα τηλέφωνα Android. Η συμβατότητα με Tablet δεν είναι βελτιστοποιημένη.
	<ul style="list-style-type: none"> • Η κινητή συσκευή έχει μη συμβατό λειτουργικό σύστημα 	<ul style="list-style-type: none"> • Βεβαιωθείτε ότι έχετε τη σωστή έκδοση λειτουργικού συστήματος: <ul style="list-style-type: none"> a. Συσκευές Apple – iOS 11.0 και μεταγενέστερα.. b. Συσκευές Android – Android 6.0 και μεταγενέστερα. Για τις εκδόσεις 6.0 και μεταγενέστερες, κατά την πρώτη ζεύξη, θα πρέπει να ενεργοποιήσετε το σήμα GPS στην κινητή συσκευή. Αφού συνδέσετε επιτυχώς το Spa και αποθηκεύσετε τη ζεύξη με τη συσκευή, μπορείτε να απενεργοποιήσετε το σήμα GPS.
	<ul style="list-style-type: none"> • Λάθος ζώνη δικτύου router 	<ul style="list-style-type: none"> • Βεβαιωθείτε ότι έχετε συνδεθεί σε δίκτυο 2,4GHz και επιχειρήστε ξανά να συνδέσετε την κινητή σας συσκευή με τον πίνακα ελέγχου του Spa.
	<ul style="list-style-type: none"> • Λάθος όνομα δικτύου 	<ul style="list-style-type: none"> • Βεβαιωθείτε ότι έχετε συνδεθεί στο σήμα του σωστού WiFi router και επιχειρήστε ξανά να συνδέσετε την κινητή συσκευή με τον πίνακα ελέγχου του Spa. • Βεβαιωθείτε ότι η κινητή συσκευή και ο πίνακας ελέγχου του Spa έχουν συνδεθεί στο σήμα του ίδιου WiFi router.
	<ul style="list-style-type: none"> • Λάθος κωδικός πρόσβασης WiFi 	<ul style="list-style-type: none"> • Βεβαιωθείτε ότι χρησιμοποιείτε τον σωστό κωδικό πρόσβασης για το WiFi router. Βλ. ενότητα για τη ζεύξη WiFi.
	<ul style="list-style-type: none"> • Η θέση εγκατάστασης του Spa είναι έξω από την εμβέλεια σήματος του WiFi router. 	<ul style="list-style-type: none"> • Βεβαιωθείτε ότι η κινητή συσκευή είναι συνδεδεμένη στο WiFi router και έχει πρόσβαση και μπορεί να περιηγηθεί στο διαδίκτυο. • Αφαιρέστε τον ασύρματο πίνακα ελέγχου από τη μονάδα ελέγχου και μετακινήστε τον πιο κοντά στο WiFi router, διασφαλίζοντας παράλληλα ότι βρίσκεται μέσα σε απόσταση 5 μέτρων από τη μονάδα ελέγχου, για να μην ενεργοποιηθεί κωδικός σφάλματος E81 (αποτυχία σήματος εκπομπής). Μετά, επιχειρήστε να συζεύξετε τον πίνακα ελέγχου του Spa με την κινητή συσκευή. Αν μπορεί να συζευχθεί, το Spa βρίσκεται πολύ μακριά και πρέπει να μετακινήσετε ολόκληρο το Spa μέσα στην εμβέλεια σήματος του WiFi router. • Αν δεν μπορείτε να μετακινήσετε το Spa, τότε θα πρέπει να μετακινήσετε το WiFi router ή να εγκαταστήσετε ενισχυτή σήματος, έτσι ώστε να λαμβάνετε το σήμα από το WiFi router στη θέση εγκατάστασης του Spa. • Επιχειρήστε ξανά να συνδέσετε την κινητή συσκευή με τον πίνακα ελέγχου του Spa.
	<ul style="list-style-type: none"> • Δεν φορτώνεται η εφαρμογή 	<ul style="list-style-type: none"> • Βγείτε από την εφαρμογή, επανεκκινήστε την εφαρμογή και επιχειρήστε ξανά να συνδέσετε τον πίνακα ελέγχου του Spa με την κινητή συσκευή. • Βεβαιωθείτε ότι η έκδοση της φορητής συσκευής και του λειτουργικού συστήματος είναι σωστά. • Απεγκαταστήστε την εφαρμογή και επανεγκαταστήστε την. Βλ. ενότητα για τη ζεύξη WiFi.
	<ul style="list-style-type: none"> • Το Bluetooth και το WiFi δεν έχουν ενεργοποιηθεί στο κινητό σας. • Το στοιχείο "Nearby Devices" (Κοντινές συσκευές) της εφαρμογής IntexLinknot δεν έχει ενεργοποιηθεί. • Το στοιχείο "Location access" (Πρόσβαση τοποθεσίας) στην κινητή σας συσκευή δεν έχει ενεργοποιηθεί. 	<ul style="list-style-type: none"> • Ενεργοποιήστε πρώτα τις λειτουργίες Bluetooth και WiFi στην φορητή σας συσκευή. • Επιτρέψτε την έγκριση του στοιχείου "Nearby Devices" (Κοντινές συσκευές) (IntexLink App info → App permissions → Nearby devices → Allow (Πληροφορίες εφαρμογής IntexLink → Εγκρίσεις εφαρμογής → Κοντινές συσκευές → Αποδοχή)). • Ενεργοποιήστε το στοιχείο "Location access" (Πρόσβαση τοποθεσίας) στο κινητό σας ενώ χρησιμοποιείτε την εφαρμογή. • Απενεργοποιήστε τη μονάδα ελέγχου του Spa και τον ασύρματο πίνακα ελέγχου, επανεκκινήστε το Spa και επιχειρήστε ξανά να συνδέσετε τον πίνακα ελέγχου του Spa. Βλ. ενότητα για τη ζεύξη WiFi. • Αν το πρόβλημα επιμένει, απευθυνθείτε στο κέντρο σέρβις της Intex.
	<ul style="list-style-type: none"> • Λάθος ακολουθία ζεύξης WIFI 	<ul style="list-style-type: none"> • Ανατρέξτε στην ενότητα «Ζεύξη WiFi».

ΑΝΤΙΜΕΤΩΠΙΣΗ ΠΡΟΒΛΗΜΑΤΩΝ ΕΦΑΡΜΟΓΗΣ WIFI (συνέχεια)

ΠΡΟΒΛΗΜΑ	ΑΙΤΙΑ	ΑΝΤΙΜΕΤΩΠΙΣΗ
ΕΚΤΟΣ ΣΥΝΔΕΣΗΣ, ΕΝΩ ΑΡΧΙΚΑ ΕΓΚΑΤΑΣΤΑΘΗΚΕ ΚΑΙ ΣΥΝΔΕΘΗΚΕ ΕΠΙΤΥΧΩΣ	<ul style="list-style-type: none"> • Η οθόνη LED είναι σβηστή • E81 • Η φόρτιση του πίνακα ελέγχου απέτυχε • Βλάβη του πίνακα ελέγχου 	<ul style="list-style-type: none"> • Πατήστε οποιοδήποτε κουμπί για να ενεργοποιήσετε ξανά τον πίνακα ελέγχου του Spa. • Επανεκκινήστε το GFCI/RCD, ξεκινήστε τη διαδικασία από την αρχή και βεβαιωθείτε ότι ο ασύρματος πίνακας ελέγχου είναι πλήρως φορτισμένος. • Βεβαιωθείτε ότι η επιφάνεια ανάμεσα στην πίσω πλευρά του ασύρματος πίνακα ελέγχου και τη βάση φόρτισης της μονάδας ελέγχου είναι καθαρή, στεγνή και χωρίς εμπόδια. • Επιχειρήστε ξανά να συνδέσετε την κινητή συσκευή με τον πίνακα ελέγχου του Spa. • Αν το πρόβλημα επιμένει, απευθυνθείτε στο κέντρο σέρβις της Intex.
	<ul style="list-style-type: none"> • Αποτυχία σήματος WiFi • Η λυχνία LED WiFi είναι σβηστή 	<ul style="list-style-type: none"> • Επανεκκινήστε το WiFi router, δηλαδή σβήστε το για ένα λεπτό και μετά ενεργοποιήστε το πάλι. Ανατρέξτε στις οδηγίες αντιμετώπισης προβλημάτων του WiFi router για περισσότερες πληροφορίες. • Βεβαιωθείτε ότι η κινητή συσκευή και ο πίνακας ελέγχου του Spa έχουν συνδεθεί στο σήμα του ίδιου WiFi router, και ότι η κινητή συσκευή έχει πρόσβαση και μπορεί να περιηγηθεί στο διαδίκτυο από τη θέση στην οποία έχει εγκατασταθεί το Spa. • Αν δεν μπορείτε να μετακινήσετε το Spa, τότε θα πρέπει να μετακινήσετε το WiFi router ή να εγκαταστήσετε ενισχυτή σήματος, έτσι ώστε να λαμβάνετε το σήμα από το WiFi router στη θέση εγκατάστασης του Spa. • Απενεργοποιήστε τη μονάδα ελέγχου του Spa και τον ασύρματο πίνακα ελέγχου, επανεκκινήστε το Spa και επιχειρήστε ξανά να συνδέσετε τον πίνακα ελέγχου του Spa. • Προσπαθήστε να συνδεθείτε χρησιμοποιώντας τη λειτουργία φορητών δεδομένων (2G, 3G, 4G και LTE). Εάν αυτό λειτουργήσει, τότε ενδέχεται να υπάρχει κάποιος τείχος προστασίας που εμποδίζει την επικοινωνία μεταξύ της φορητής σας συσκευής και του υδρομασάζ. • Αν το πρόβλημα επιμένει, απευθυνθείτε στο κέντρο σέρβις της Intex.
	<ul style="list-style-type: none"> • Δεν φορτώνεται η εφαρμογή 	<ul style="list-style-type: none"> • Βγείτε από την εφαρμογή, επανεκκινήστε την εφαρμογή και επιχειρήστε ξανά να συνδέσετε τον πίνακα ελέγχου του Spa με την κινητή συσκευή. • Βεβαιωθείτε ότι έχουν ενεργοποιηθεί τα δεδομένα κινητής στην κινητή σας συσκευή και ότι η συσκευή έχει πρόσβαση και μπορεί να περιηγηθεί στο διαδίκτυο. • Αν λειτουργεί η σύνδεση μέσω δεδομένων κινητής (2G, 3G, 4G και LTE), επιχειρήστε ξανά να συνδέσετε τον πίνακα ελέγχου του Spa με το δίκτυο του Wi-Fi router. Βλ. ενότητα για τη ζεύξη WiFi.
	<ul style="list-style-type: none"> • Άλλες παρεμβολές 	<ul style="list-style-type: none"> • Βεβαιωθείτε ότι δεν υπάρχουν μεγάλα μεταλλικά τοιχώματα ή αντικείμενα ανάμεσα στο Spa και το σήμα του WiFi router. • Βεβαιωθείτε ότι η επιφάνεια ανάμεσα στην πίσω πλευρά του ασύρματος πίνακα ελέγχου και τη βάση φόρτισης της μονάδας ελέγχου είναι καθαρή, στεγνή και χωρίς εμπόδια. • Να επαναφέρετε πάντα τον ασύρματο πίνακα ελέγχου στη βάση φόρτισης της μονάδας ελέγχου του Spa αφού χρησιμοποιήσετε το Spa, καθώς και όταν το Spa δεν χρησιμοποιείται.

ΣΗΜΑΝΤΙΚΟ

Εάν συνεχίσετε να αντιμετωπίζετε δυσκολίες, παρακαλούμε όπως απευθυνθείτε για βοήθεια στο Τμήμα Εξυπηρέτησης Πελατών. Βλέπε ξεχωριστό φυλλάδιο «Εξουσιοδοτημένα Κέντρα Σέρβις».

DEMONTÁŽ MOTORU FILTRAČNÍHO ČERPADLA

Εάν παραστεί ανάγκη αντικατάστασης του μοτέρ του φίλτρου (μόνο από αρμόδιο τεχνικό), ακολουθήστε τα παρακάτω βήματα αποσυναρμολόγησης:

ΣΗΜΑΝΤΙΚΟ: Πριν την αντικατάσταση οποιονδήποτε εξαρτημάτων, στραγγίστε όλο το υπολειπόμενο νερό από το σύστημα σωληνώσεων της βάσης ελέγχου.

Εργαλεία που απαιτούνται: Ένα γαλλικό κλειδί και ένα κατσαβίδι τυπου Πηλιππς.

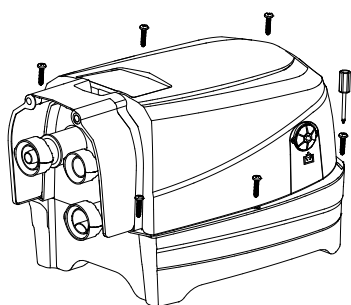

1

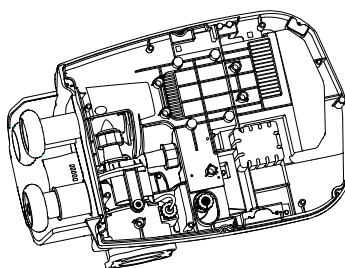

2

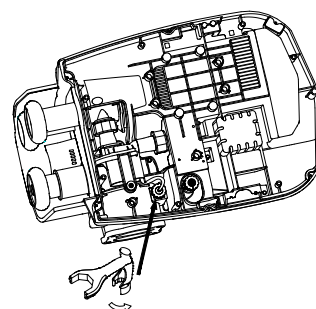

3

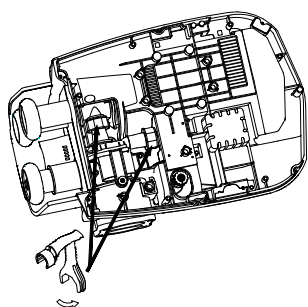

4

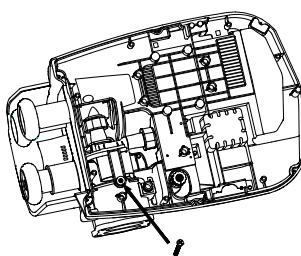

5

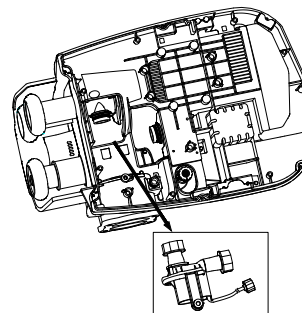

6

ΣΗΜΕΙΩΣΗ: Το «ειδικό κλειδί» περιλαμβάνεται στη συσκευασία του ανταλλακτικού κινητήρα αντλίας φίλτρου και όχι στο σετ υδρομασάζ.

ΕΓΓΥΗΣΗ

Το PureSpa έχει κατασκευαστεί από άριστης ποιότητας υλικά και υψηλή τεχνογνωσία. Όλα τα προϊόντα Intex έχουν επιθεωρηθεί λεπτομερώς και όταν αποχωρούν από το εργοστάσιο έχουν πιστοποιηθεί ότι δεν είναι ελαττωματικά. Αυτή η περιορισμένη εγγύηση ισχύει μόνο για το PureSpa που αναφέρεται παρακάτω.

Η παρούσα περιορισμένη εγγύηση λειτουργεί συμπληρωματικά, όχι ως υποκατάστατο των νόμιμων σας δικαιωμάτων σας και ένδικων μέσων. Σε περίπτωση που η παρούσα εγγύηση είναι ασύμβατη με τα νόμιμα δικαιώματά σας, τα δικαιώματά σας υπερισχύουν της εγγύησης. Για παράδειγμα, η νομοθεσία για τους καταναλωτές στη Ευρωπαϊκή Ένωση σας παρέχει αποκλειστικά δικαιώματα εγγύησης, επιπλέον της κάλυψης που σας παρέχει η παρούσα περιορισμένη εγγύηση. Για περισσότερες πληροφορίες, σχετικά με τη νομοθεσία για τους καταναλωτές στην ΕΕ, μπορείτε να επισκεφθείτε το δικτυακό τόπο του Ευρωπαϊκού Κέντρου Καταναλωτών στη διεύθυνση: http://ec.europa.eu/consumers/ecc/contact_en/htm.

Οι διατάξεις της παρούσας Περιορισμένης Εγγύησης ισχύουν μόνο για τον αρχικό αγοραστή και δεν είναι μεταβιβάσιμες. Η παρούσα Περιορισμένη Εγγύηση ισχύει για το χρονικό διάστημα ενός (1) έτους από την αρχική αγορά λιανικής. Φυλάξτε την απόδειξη με αυτό το εγχειρίδιο, καθώς αποτελεί αποδεικτικό της αγοράς και πρέπει να συνοδεύει τυχόν αξιώσεις εγγύησης. Σε διαφορετική περίπτωση η Περιορισμένη Εγγύηση χάνει την ισχύ της.
Εγγύηση PureSpa – 1 έτος

Σε περίπτωση που εντοπίσετε κάποιο ελάττωμα, κατά τη διάρκεια της περιόδου PureSpa της εγγύησης, παρακαλείσθε να επικοινωνήσετε με το αντίστοιχο Κέντρο Σέρβις της Intex, το οποίο περιλαμβάνεται στο ξεχωριστό φυλλάδιο «Εξουσιοδοτημένα Κέντρα Σέρβις». Εφόσον το είδος επιστραφεί, σύμφωνα με τις οδηγίες του Κέντρου Σέρβις της Intex, το Κέντρο Σέρβις θα το επιθεωρήσει για να διαπιστώσει την ισχύ της απαίτησης. Εφόσον το είδος καλύπτεται από τις διατάξεις της εγγύησης, αυτό θα επισκευαστεί ή θα αντικατασταθεί, με όμοιο ή συμβατό είδος (υπόκειται στη διακριτική ευχέρεια της Intex) χωρίς χρέωση για εσάς.

Εκτός από την παρούσα εγγύηση και άλλα νόμιμα δικαιώματα που ισχύουν στη χώρα σας, δεν υφίστανται άλλες έμμεσες εγγυήσεις. Στο μέτρο που είναι πιθανό στη χώρα σας, η Intex δεν μπορεί να θεωρηθεί σε καμία υπόλογη απέναντι σε εσάς ή σε τρίτους για άμεσες ή έμμεσες συνέπειες που προκύπτουν από τη χρήση του/της PureSpa, ή από ενέργειες των συνεργατών και υπαλλήλων της Intex (συμπεριλαμβανομένης της κατασκευής του προϊόντος). Ορισμένες πολιτείες ή περιοχές δεν επιτρέπουν την εξαίρεση ή τον περιορισμό συμπληρωματικών ή παρεπόμενων ζημιών, έτσι ο παραπάνω περιορισμός ενδέχεται να μην ισχύει για εσάς.

Σας παρακαλούμε να λάβετε υπόψη σας πως η παρούσα περιορισμένη εγγύηση δεν ισχύει στις ακόλουθες περιπτώσεις:

- Εάν το PureSpa υπόκειται σε αμέλεια, ακατάλληλη χρήση ή εφαρμογή, ατύχημα, ακατάλληλη λειτουργία, ακατάλληλη ισχύ ή τάση που δε συμφωνεί με εκείνη που αναγράφεται στις οδηγίες χρήσης, ακατάλληλη συντήρηση ή αποθήκευση.
- Εάν το PureSpa υπόκειται σε ζημιά υπό συνθήκες που δεν εμπίπτουν στον έλεγχο της Intex, συμπεριλαμβανομένων, ωστόσο μη περιορισμένων σε, τυπική φθορά, ρήξη και βλάβη που προκαλείται από την έκθεση σε φωτιά, πλημμύρα, παγετό, βροχή ή άλλες εξωτερικές περιβαλλοντικές δυνάμεις.
- Σε περίπτωση που το PureSpa χρησιμοποιηθεί εμπορικό σκοπό.
- Για τμήματα και εξαρτήματα που δεν πωλούνται από την Intex, και/ή.
- Για μη εξουσιοδοτημένες τροποποιήσεις, επισκευές ή αποσυναρμολόγηση του/της PureSpa από οποιονδήποτε άλλον εκτός από το προσωπικό του Κέντρου Εξυπηρέτησης της Intex.

Τα έξοδα που συνδέονται με την απώλεια νερού πισίνας, χημικών ή ζημιά από το νερό, δεν καλύπτονται από την παρούσα εγγύηση. Ο τραυματισμός ή η ζημιά σε οποιαδήποτε περιουσία ή άτομα δεν καλύπτεται από την παρούσα εγγύηση.

Διαβάστε προσεκτικά το εγχειρίδιο χρήστη και τηρείτε τις οδηγίες ορθής χρήσης και συντήρησης της PureSpa. Επιθεωρείτε πάντοτε το προϊόν, πριν από τη χρήση. Η Περιορισμένη Εγγύηση ενδέχεται να ακυρωθεί, εάν δεν τηρηθούν οι οδηγίες.