

ΓΕΝΙΚΕΣ ΟΔΗΓΙΕΣ ΑΣΦΑΛΕΙΑΣ

Φροντίστε να διαβάσετε, να κατανοήσετε και να τηρήσετε όλες τις οδηγίες πολύ προσεκτικά πριν εγκαταστήσετε και χρησιμοποιήσετε το προϊόν. Να φυλαχτεί για μελλοντική αναφορά.

PRISM FRAME™ ΠΙΣΙΝΑΣ ΣΧΗΜΑ

16.5' x 9' x 48" (503 cm x 274 cm x 122 cm)

20' x 10' x 48" (610 cm x 305 cm x 122 cm)



Για επεξηγηματικούς σκοπούς μόνο. Εξαρτήματα πιθανόν να μην παρέχονται με την πισίνα.

Μην παραλείψετε να δοκιμάσετε και τα ακολουθα εξαιρετικά προϊόντα της Intex: Πισίνες, Εξαρτήματα Πισίνας, Φουσκωτες Πισίνες και Παιχνίδια Σπιτιού, Στρώματα Αέρα και Βαρκες, τα οποία διατίθενται μέσω των εμπορικών αντιπροσώπων μας ή του δικτυακού τόπου μας. Λόγω της πολιτικής συνεχούς βελτίωσης των προϊόντων της, η Intex διατηρεί το δικαίωμα τροποποίησης των προδιαγραφών και της εμφάνισης, κάτι που ενδέχεται να οδηγήσει σε ενημερώσεις του εγχειριδίου οδηγιών, χωρίς προηγούμενη ενημέρωση.

INTEX® ©2020 Intex Marketing Ltd. - Intex Development Co. Ltd. - Intex Recreation Corp. All rights reserved/Tous droits réservés/Todos los derechos reservados/Alle Rechte vorbehalten.
Printed in China/Imprimé en Chine/Impreso en China/Gedruckt in China.

®™ Trademarks used in some countries of the world under license from®™ Marques utilisées dans certains pays sous licence de/ Marcas registradas utilizadas en algunos países del mundo bajo licencia de/Warenzeichen verwendet in einigen Ländern der Welt in Lizenz von/Intex Marketing Ltd. to/à/a/an Intex Development Co. Ltd., G.P.O Box 28829, Hong Kong & Intex Recreation Corp., P.O. Box 1440, Long Beach, CA 90801 • Distributed in the European Union by/Distribué dans l'Union Européenne par/Distribuido en la unión Europea por/Vertrieb in der Europäischen Union durch/Intex Trading B.V., Venneveld 9, 4705 RR Roosendaal – The Netherlands
www.intexcorp.com

ΠΙΝΑΚΑΣ ΠΕΡΙΕΧΟΜΕΝΩΝ

Προσοχη / Γενικες οδηγιες ασφαλειας.....	3-4
Καταλογος εξαρτηματων & αναφορα.....	5-6
Οδηγιες συναρμολογησης.....	7-11
Γενικες οδηγιες ασφαλειας.....	11
Συντηρηση πισινας & χρηση χημικων.....	12
Λυση προβληματων.....	12
Συντηρηση πισινας & αδειασμα.....	13
Προετοιμασιες εν οψει χειμωνα.....	14
Περιορισμενη εγγυηση.....	15

Εισαγωγη:

Παρακαλουμε διαβαστε τις οδηγιες πριν ξεκιησετε τη συναρμολογηση της πισινας. Οι ακολουθεσ οδηγιες συμβαλλουν στην καλυτερη συντηρηση της πισινας, στην αντοχη της στο χρονο και στην ασφαλεστερη χρηση της. Προτεινουμε η συναρμολογηση της πισινας να γινεται απο 2-4 ατομα. Περισσοτερα ατομα σημαινει και γρηγοροτερο μονταζ.

Δεν απαιτουονται εργαλεια για τη συναρμολογηση.

ΓΕΝΙΚΕΣ ΟΔΗΓΙΕΣ ΑΣΦΑΛΕΙΑΣ

Φροντίστε να Διαβάσετε, να Κατανοήσετε και να Τηρήσετε όλες τις Οδηγίες πολύ Προσεκτικά Πριν Εγκαταστήσετε και

⚠ ΠΡΟΣΟΧΗ

- **Απαραίτητη είναι η συνεχής και σωστή επιβλεψη παιδιών και ατόμων με ειδικές ανάγκες από ενήλικες.**
- Ασφαλίστε πορτες, παραθυρα και τυον εμποδια ωστε να παρεμποδισετε την ανεξουσιοδοτημενη, ακουσια η' ανευ επιτηρησης εισοδο στην πισινα.
- Τοποθετηστε ενα εμποδιο ασφαλειας ωστε να αποκλεισετε την προσβαση στην πισινα απο μικρα παιδια και κατοικιδια ζωα.
- Η συναρμολογηση και αποσυναρμολογηση της πισινας με τα αξεσουαρ της πρεπει να γινεται μονο απο ενηλικες.
- Απαγορευεται η καταδυση, το αλμα η' η ολισθηση μεσα σε πισινες πανω απο το επιγειο υψος η' σε οποιαδηποτε ρηχη επιφανεια νερου.
- Σε περιπτωση που δεν εγκαταστησετε την πισινα σε ομαλο, επιπεδο και ανθεκτικο εδαφος ενδεχεται να προκληθει καθίζηση της πισινας η πιθανότητα εκτοξευσης ενος ατομου που βρισκεται ξαπλωμενο εντος της πισινας.
- Μην στηριζεστε, στεκεστε η' ασκειτε πιεση στον φουσκωτο δακτυλιο η' στο επανω χειλος γιατι μπορει να προκληθει τραυματισμος η' πλημμυρα. Μην επιτρεπετε σε κανεναν να καθεται, να αναρριχεται η' να στεκεται στις πλευρες τις πισινας.
- Απομακρυνετε ολα τα παιχνιδια και αντικειμενα που επιπλουν απο μεσα και γυρω απο την πισινα οταν δεν την χρησιμοποιειτε. Αντικειμενα μεσα στην πισινα προσελκυουν μικρα παιδια.
- Κρατηστε παιχνιδια, καρεκλες, τραπεζια η' οποιοδηποτε αντικειμενο στο οποιο ενα παιδι μπορει να αναρριχηθει, τουλαχιστον 4 ποδια μακρια απο την πισινα.
- Κρατηστε συνεργα διασωσης κοντα στην πισινα και τοποθετηστε ευκρινως τους αριθμους τηλεφωνων επειγουσας αναγκης, κοντα στη συσκευη τηλεφωνου που ειναι πλησιεστερη στην πισινα. Παραδειγματα εξοπλισμου διασωσης: στρογγυλη σημαδουρα εγκεκριμενη απο την ακτοφυλακη με μονιμο σχοινη, δυνατος σταθερος στυλος μηκους τουλαχιστον δωδεκα ποδιων (12') [365,76 εκατοστων].
- Ποτε μην κολυμπατε μονοι η' αφηνετε αλλους να κολυμπουν μονοι.
- Διατηρειτε την πισινα σας πεντακαθαρη. Πρεπει ανα πασα στιγμη να μπορειτε να διακρινετε τον πυθμενα της πισινας οταν στεκεστε στο εξωτερικο προστατευτικο της κιγκλιδωμα.
- Αν κολυμπατε τη νυχτα, πρεπει να χρησιμοποιειτε τεχνητο φωτισμο για να φωτισετε τη σημανση ασφαλειας, τις σκαλες, τον πυθμενα της πισινας και τους διαδρομους.
- Απομακρυνθειτε απο την πισινα οταν καταναλωνετε αλκοολ η' φαρμακευτικες ουσιες.
- Κρατηστε τα παιδια μακρια απο τα καλυμματα πισινας ωστε να αποφυγουν περιπλοκη, πνιγμο η' αλλο σοβαρο τραυματισμο.
- Τα καλυμματα πισινας πρεπει να απομακρυνονται νπο την πισινα πριν την χρησιμοποιησετε. Παιδια και ενηλικες δεν μπορουν να φανουν κατω απο το καλυμμα της πισινας.
- Μην τοποθετειτε η' απομακρυνετε το καλυμμα της πισινας ενω την χρησιμοποιειτε εσεις η' οποιοσδηποτε αλλος.
- Κρατηστε την πισινα και τον περιβαλλοντα χωρο της πισινας καθαρο απο αντικειμεν που μπορουν να προκαλεσουν τραυματισμους και για να αποφυγετε γλιστρηματα και πεσιματα.
- Προστατεψτε ολους τους χρηστες της πισινας απο νοσηματα διασφαλιζοντας την καθαροτητα του νερου. Μην καταπινετε το νερο της πισινας και τηρειτε τους κανονες υγιεινης.
- Οι πισινες υποκεινται σε καταπονηση και φθορα, εαν δεν συντηρουνται σωστα. Συντηρειτε σωστα την πισινα σας. Ορισμενοι τυποι φθορας ενδεχεται να επιφερουν βλαβες στην πισινα. Οι βλαβες ισως προκαλεσουν διαρροη μεγαλων ποσοτητων νερου απο την πισινα.
- Η συγκεκριμενη πισινα ενδεικνυται για χρηση μονο σε εξωτερικο χωρο.
- Όταν η πισίνα δεν χρησιμοποιείται για μεγαλύτερο χρονικό διάστημα, αδειάστε την πλήρως και αποθηκεύστε την άδεια, με τέτοιον τρόπο, έτσι ώστε να μη συσσωρεύεται το νερό της βροχής ή οποιασδήποτε άλλης πηγής μέσα σε αυτή. Βλ. οδηγίες αποθήκευσης.
- Για όσο διάστημα χρησιμοποιείτε την πισίνα, θα πρέπει να λειτουργείτε την αντλία φίλτρου για να εξασφαλίσετε ότι το νερό αλλάζει τουλάχιστον μια φορά τη μερα. Συμβουλευτείτε τις οδηγίες χρήσης της αντλίας για να υπολογίσετε τις απαραίτητες ώρες λειτουργίας.

ΤΑ ΠΡΟΣΤΑΤΕΥΤΙΚΑ ΚΙΓΚΛΙΔΩΜΑΤΑ ΚΑΙ ΚΑΛΥΜΜΑΤΑ ΤΗΣ ΠΙΣΙΝΑΣ ΔΕΝ ΥΠΟΚΑΘΙΣΤΟΥΝ ΤΗ ΣΥΝΕΧΗ ΚΑΙ ΑΠΟΤΕΛΕΣΜΑΤΙΚΗ ΕΠΙΒΛΕΨΗ ΤΩΝ ΠΑΙΔΙΩΝ ΑΠΟ ΕΝΗΛΙΚΟΥΣ. Η ΠΙΣΙΝΑ ΔΕΝ ΠΑΡΕΧΕΤΑΙ ΜΕ ΝΑΥΑΓΟΣΩΣΤΗ. ΣΥΝΕΠΩΣ, ΟΙ ΕΝΗΛΙΚΕΣ ΘΑ ΠΡΕΠΕΙ ΝΑ ΛΕΙΤΟΥΡΓΟΥΝ ΩΣ ΝΑΥΑΓΟΣΩΣΤΕΣ Ή ΕΠΙΤΗΡΗΤΕΣ ΚΑΙ ΝΑ ΔΙΑΦΥΛΑΤΤΟΥΝ ΤΗ ΖΩΗ ΟΛΩΝ ΤΩΝ ΧΡΗΣΤΩΝ ΤΗΣ ΠΙΣΙΝΑΣ, ΙΔΙΕΤΑΙΡΑ ΤΩΝ ΠΑΙΔΙΩΝ, ΕΝΤΟΣ ΚΑΙ ΓΥΡΩ ΑΠΟ ΤΗΝ ΠΙΣΙΝΑ.

Η ΑΠΟΦΥΓΗ ΤΗΡΗΣΗΣ ΤΩΝ ΠΑΡΑΠΑΝΩ ΚΑΝΟΝΩΝ ΜΠΟΡΕΙ ΝΑ ΕΠΙΦΕΡΕΙ ΚΑΤΑΣΤΡΟΦΗ ΠΕΡΙΟΥΣΙΑΣ, ΣΟΒΑΡΟ ΤΡΑΥΜΑΤΙΣΜΟ Η' ΘΑΝΑΤΟ.

Προσοχη:

Ο ιδιοκτητης της πισιναςειναι υποχρεωμενος βασει των κανονισμων να περιφραξει το χωρο της πισινας για να μην μπορουν να πλησιασουν παιδια και να τηρησει πιθανον και αλλους κανονισμους ασφαλειας. Ζητειστε τις πληροφοριες απο τις αρχες.

ΓΕΝΙΚΕΣ ΟΔΗΓΙΕΣ ΑΣΦΑΛΕΙΑΣ

Φροντίστε να Διαβάσετε, να Κατανοήσετε και να Τηρήσετε όλες τις Οδηγίες πολύ Προσεκτικά Πριν Εγκαταστήσετε και Χρησιμοποιήσετε το Προϊόν. Οι παρούσες προειδοποιήσεις, οδηγίες και υποδείξεις ασφαλείας αναφέρονται σε ορισμένους κοινούς κινδύνους, ωστόσο, δεν μπορούν να καλύψουν κάθε επικινδυνότητα ή κίνδυνο, σε κάθε περίπτωση. Να είστε πάντοτε προσεκτικοί και να χρησιμοποιείτε κοινή λογική και σωστή αξιολόγηση, όταν απολαμβάνετε δραστηριότητες στο νερό. Να φυλαχτεί για μελλοντική αναφορά. Η συσκευασία θα πρέπει να διαβαστεί προσεκτικά και να φυλαχτεί για μελλοντική αναφορά. Βλέπετε συμπληρωματικές προειδοποιήσεις στο προϊόν.

Γενικά

- Ελέγχετε τακτικά τους πύρους, τους κοχλίες και/ή τις βίδες για σκουριά, θραύσματα ή αιχμηρές ακμές, ειδικά στις προσβάσιμες επιφάνειες, προκειμένου να αποφευχθούν ενδεχόμενοι τραυματισμοί.

Ασφάλεια ατόμων που δεν γνωρίζουν κολύμπι

- Απαιτείται η συνεχής, ενεργή και προσεκτική επίβλεψη από ικανό ενήλικα των ατόμων που δε γνωρίζουν καθόλου ή δε γνωρίζουν καλό κολύμπι, ανά πάσα στιγμή (να θυμάστε πως τα παιδιά κάτω των πέντε ετών βρίσκονται σε μεγαλύτερο κίνδυνο πνιγμού).
- Ορίστε κάποιον ικανό ενήλικα ως επιτηρητή της πισίνας, όταν αυτή βρίσκεται σε χρήση.
- Τα άτομα που δε γνωρίζουν καθόλου ή δε γνωρίζουν καλό κολύμπι θα πρέπει να φορούν εξοπλισμό ατομικής προστασίας, όταν χρησιμοποιούν την πισίνα.
- Όταν η πισίνα δε χρησιμοποιείται ή όταν δεν υπάρχει επιτήρηση, απομακρύνετε όλα τα παιχνίδια από αυτήν και από τον περιβάλλοντα χώρο, έτσι ώστε να μην προσελκύει τα παιδιά.

Διατάξεις ασφαλείας

- Συνιστάται η εγκατάσταση διαχωριστικού (και η ασφάλιση όλων των θυρών και παραθύρων, όπου απαιτείται) για την αποτροπή της μη επιτρεπόμενης πρόσβασης στην πισίνα.
- Τα διαχωριστικά, τα καλύμματα πισίνας, οι συναγερμοί πισίνας ή παρόμοιες διατάξεις ασφαλείας αποτελούν βοηθήματα, ωστόσο δεν υποκαθιστούν τη συνεχή επίβλεψη ενός ικανού ενήλικα.

Εξοπλισμός ασφαλείας

- Συνιστάται η ύπαρξη εξοπλισμού διάσωσης (π.χ. στρογγυλού σωσιβίου με προσαρτημένο σχοινί) κοντά στην πισίνα.
- Διατηρείτε ένα τηλέφωνο που να λειτουργεί μαζί με μια λίστα τηλεφωνικών αριθμών εκτάκτου ανάγκης κοντά στην πισίνα.

Ασφαλής χρήση της πισίνας

- Ενθαρρύνετε όλους της χρήστες, ειδικά τα παιδιά, να μάθουν κολύμπι.
- Μάθετε τεχνικές Βασικής Υποστήριξης Ζωής (καρδιοπνευμονική ανάνηψη - CPR) και ανανεώνετε τακτικά τις γνώσεις σας. Σε περίπτωση εκτάκτου ανάγκης, ενδέχεται να σωθεί μια ζωή.
- Ενημερώστε όλους τους χρήστες της πισίνας, συμπεριλαμβανομένων των παιδιών, για τον τρόπο δράσης σε περίπτωση έκτακτης ανάγκης.
- Μην κάνετε ποτέ βουτιά σε ρηχά νερά. Αυτό μπορεί να οδηγήσει σε σοβαρό τραυματισμό ή θάνατο.
- Μη χρησιμοποιείτε την πισίνα, αφού καταναλώσετε αλκοόλ ή φάρμακα που θα μπορούσαν να επηρεάσουν την ικανότητά σας να την χρησιμοποιήσετε με ασφάλεια.
- Όταν χρησιμοποιούνται καλύμματα πισίνας, αφαιρέστε τα πλήρως από αυτήν, προτού εισέλθετε στην πισίνα.
- Προστατεύετε τους χρήστες της πισίνας από ασθένειες που σχετίζονται με το νερό της πισίνας, διατηρώντας το νερό της καθαρό και υγιεινό. Συμβουλευτείτε τις οδηγίες επεξεργασίας νερού, στο εγχειρίδιο χρήστη.
- Αποθηκεύετε τις χημικές ουσίες (π.χ. επεξεργασίας νερού, προϊόντα καθαρισμού ή απολύμανσης) μακριά από σημεία, στα οποία έχουν πρόσβαση τα παιδιά.
- Οι αφαιρούμενες σκάλες θα πρέπει να τοποθετούνται σε οριζόντια επιφάνεια.
- Λαμβάνετε υπόψη και τηρείτε τις προειδοποιήσεις και τις οδηγίες που αναγράφονται στις πινακίδες ασφαλείας στα τοιχώματα της πισίνας.

ΣΧΕΔΙΟ ΘΕΣΕΩΝ ΤΩΝ ΞΕΧΩΡΙΣΤΩΝ ΕΞΑΡΤΗΜΑΤΩ

Πριν την συναρμολογήση της πισίνας, παρακαλούμε ελεγξτε αν υπάρχουν όλα τα εξαρτήματα.

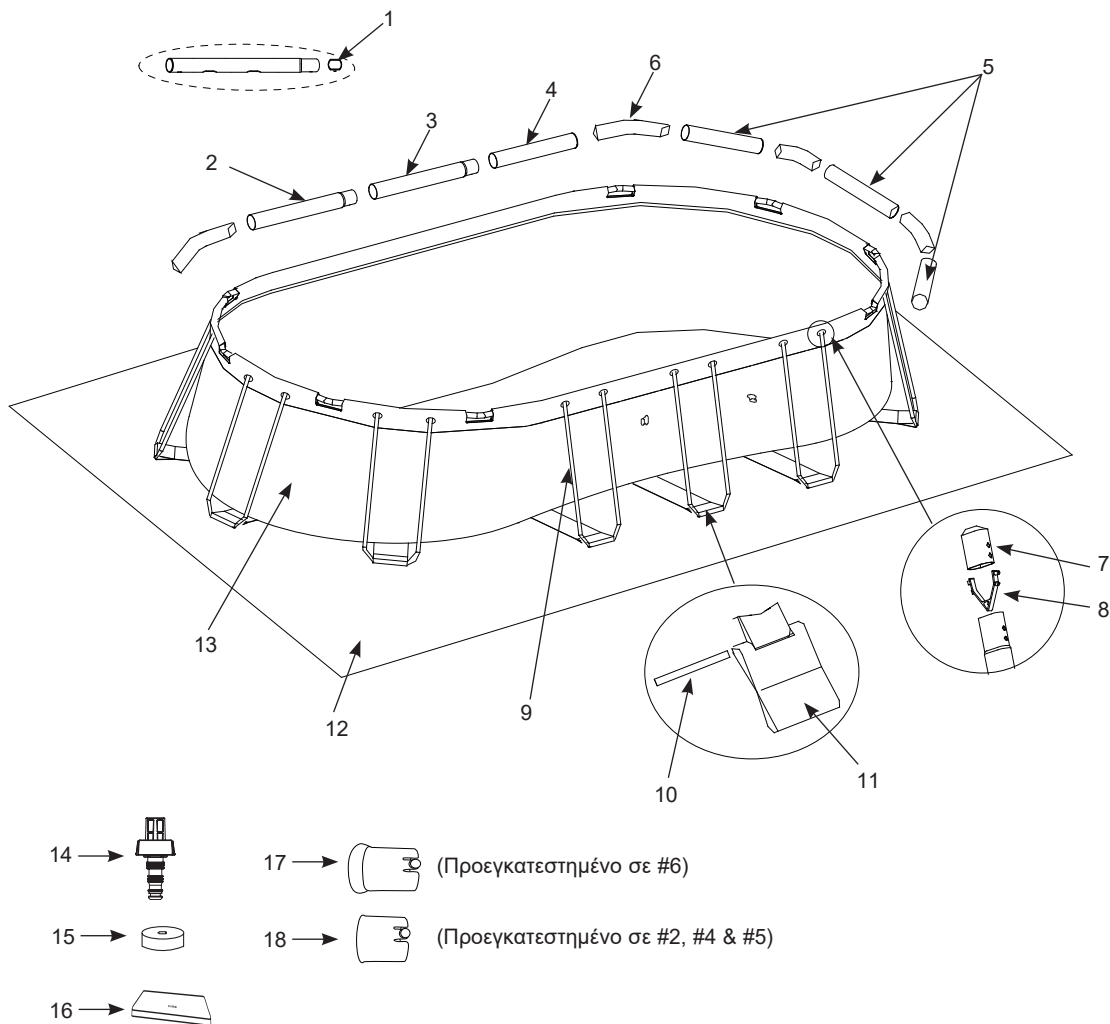

ΣΗΜΕΙΩΣΗ: Τα σχέδια είναι μόνο για σκοπούς απεικόνισης. Ενδέχεται να μην απεικονίζουν το ακριβές προϊόν. Δεν είναι σε φυσική κλίμακα.

ΣΧΕΔΙΟ ΘΕΣΕΩΝ ΤΩΝ ΞΕΧΩΡΙΣΤΩΝ ΕΞΑΡΤΗΜΑΤΩ (ΣΥΝΕΧΕΙΑ)

Πριν την συναρμολογήση της πισίνας, παρακαλούμε ελεγξτε αν υπάρχουν όλα τα εξαρτήματα.

ΤΕΜΑΧΙΟ ΑΡ.	ΠΕΡΙΓΡΑΦΗ	16.5'x9'x48" (503cmx274cmx122cm)		20'x10'x48" (610cmx305cmx122cm)	
		ΠΟΣΟΤΗΤΑ	ΑΡ. ΕΞΑΡΤΗΜΑΤΟΣ	ΠΟΣΟΤΗΤΑ	ΑΡ. ΕΞΑΡΤΗΜΑΤΟΣ
1	ΜΟΝΟΚΟΥΜΠΟ ΕΛΑΤΗΡΙΟ	4	10381	6	10381
2	ΚΑΘΕΤΗ ΑΧΤΙΝΑ (Α) (ΜΟΝΟΚΟΥΜΠΟ ΕΛΑΤΗΡΙΟ ΠΕΡΙΛΑΜΒΑΝΕΤΑΙ)	2	12788	2	12788
3	ΚΑΘΕΤΗ ΑΧΤΙΝΑ (Β) (ΜΟΝΟΚΟΥΜΠΟ ΕΛΑΤΗΡΙΟ ΠΕΡΙΛΑΜΒΑΝΕΤΑΙ)	2	12789	4	12789
4	ΚΑΘΕΤΗ ΑΧΤΙΝΑ (Γ)	2	12790	2	12790
5	ΚΑΘΕΤΗ ΑΧΤΙΝΑ (Δ) (ΜΟΝΟΚΟΥΜΠΟ ΕΛΑΤΗΡΙΟ ΠΕΡΙΛΑΜΒΑΝΕΤΑΙ)	6	12757	6	12759
6	ΓΩΝΙΑΚΗ ΕΥΝΑΡΜΟΓΗ	8	12758	8	12760
7	ΚΑΛΥΜΜΑ ΑΚΡΟΥ ΣΤΗΡΙΓΜΑΤΟΣ U	24	10379	28	10379
8	ΔΙΚΟΥΜΠΟ ΣΥΝΔΕΤΙΚΟ ΕΛΑΤΗΡΙΟ	24	10382	28	10382
9	ΠΛΕΥΡΙΚΟ ΣΤΗΡΙΓΜΑ ΣΧΗΜΑΤΟΣ U (ΚΑΛΥΜΜΑ ΑΚΡΟΥ ΣΤΗΡΙΓΜΑΤΟΣ U & ΔΙΚΟΥΜΠΟ ΣΥΝΔΕΤΙΚΟ ΕΛΑΤΗΡΙΟ ΠΕΡΙΛΑΜΒΑΝΕΤΑΙ)	12	12482	14	12482
10	ΣΥΝΔΕΤΙΚΟΣ ΠΑΣΣΑΛΟΣ	12	10383	14	10383
11	ΑΛΥΣΙΔΑ ΚΡΑΤΗΣΗΣ	12	10938	14	10938
12	ΚΑΡΑΒΟΠΑΝΟ ΓΙΑ ΧΑΜΩ	1	10759	1	12740
13	ΜΟΥΣΑΜΑΣ ΠΙΣΙΝΑΣ (ΠΩΜΑ ΒΑΛΒΙΔΑΣ ΑΠΟΣΤΡΑΓΓΙΣΗΣ ΠΕΡΙΛΑΜΒΑΝΕΤΑΙ)	1	12736	1	12737
14	ΕΥΝΔΕΣΜΟΣ ΑΠΟΣΤΡΑΓΓΙΣΗΣ	1	10201	1	10201
15	ΠΩΜΑ ΒΑΛΒΙΔΑΣ ΑΠΟΣΤΡΑΓΓΙΣΗΣ	2	11044	2	11044
16	ΚΑΛΥΜΜΑ ΠΙΣΙΝΑΣ	1	12738	1	12739
17	ΠΛΑΣΤΙΚΟ ΕΞΑΡΤΗΜΑ ΓΩΝΙΑΚΟΥ ΣΥΝΔΕΣΜΟΥ	16	11156	16	11156
18	ΠΛΑΣΤΙΚΟ ΕΞΑΡΤΗΜΑ ΟΡΙΖΟΝΤΙΟΥ ΓΩΝΙΑΚΟΥ ΣΩΛΗΝΑ	16	11157	16	11157

ΣΥΝΑΡΜΟΛΟΓΗΣΗ ΠΙΣΙΝΑΣ

ΣΗΜΑΝΤΙΚΕΣ ΠΛΗΡΟΦΟΡΙΕΣ ΠΕΡΙ ΕΠΙΛΟΓΗΣ ΧΩΡΟΥ ΚΑΙ ΠΡΟΕΤΟΙΜΑΣΙΑΣ ΕΔΑΦΟΥΣ

⚠ ΠΡΟΣΟΧΗ

- Η θέση της πισίνας θα πρέπει να σας επιτρέπει να ασφαλιζετε όλες τις πορτες, παραθυρα και προστατευτικούς φρακτες προς αποτροπη μη εξουσιοδοτημενης, ακουσιας η ανεπιτηρητης εισοδου στην πισίνα.
- Τοποθετηστε ενα εμποδιο ασφαλειας ωστε να αποκλεισετε την προσβαση στην πισίνα απο μικρα παιδια και κατοικίδια ζωα.
- Σε περιπτωση που δεν εγκαταστησετε την πισίνα σε ομαλο, επιπεδο και ανθεκτικο εδαφος, συμφωνα με τις ακολουθες οδηγίες, ενδεχεται να προκληθει καθίζηση της πισίνας η πιθανοτητα εκτοξευσης ενος ατομου που βρισκεται ξαπλωμενο εντος της πισίνας, προκαλωντας σοβαρο τραυματισμο η φθορα περιουσιας.
- Κίνδυνος ηλεκτροπληξιας: συνδεστε την αντλια φιλτρου μονο στην υποδοχη τυπου γειωσης που προστατευεται απο διακοπη κυκλωματος βλαβης γειωσης (ΔΚΒΓ) η συσκευη παραμενοντος ρευματος (RCD). Για να μειωσετε τον κίνδυνο ηλεκτροπληξιας, μη χρησιμοποιειτε καλωδια επεκτασης, χρονομετρα, προσαρμογεις πριζων η μετατροπεις πριζων για να συνδεσετε την αντλια στο ρευμα. Θα πρέπει να υπαρχει μια σωστα εγκατεστημενη πριζα ρευματος. Τοποθετηστε το καλωδιο σε σημειο οπου δεν προκειται να φθαρει απο μηχανες κουρεματος γκαζον, μηχανες κουρεματος θαμνων και αλλο εξοπλισμο. Ανατρεξτε στο εγχειριδιο Αντλιας Φιλτρου για προσθετες προειδοποιησεις και οδηγίες.
- Κίνδυνος σοβαρού τραυματισμού: Μην επιχειρήσετε να συναρμολογήσετε την πισίνα υπό συνθήκες έντονου αέρα.

Επιλεξτε μια εξωτερικη θεση προς τοποθετηση της πισίνας, εχοντας υποψη σας τα ακολουθα:

1. Το δαπεδο στο οποιο θα τοποθετηθει η πισίνα πρέπει απολυτα επιπεδο και λειο. Μην τοποθετειτε την πισίνα με κλιση η σε κεκλιμενη επιφανεια.
2. Η επιφανεια του εδαφους θα πρέπει να ειναι συμπαγης και αρκετα γερη για να αντεξει την πιεση και το βαρος μιας πληρωσ εγκατεστημενης πισίνας. Μην τοποθετησετε την πισίνα πανω σε λασπωδη επιφανεια, σε αμμο η βρωμικες επιφανειες.
3. Μην εγκαταστήσετε την πισίνα σε κατάστρωμα, μπαλκόνι ή πλατφόρμα που θα μπορούσε να καταρρεύσει από το βάρος της γεμάτης πισίνας.
4. Η πισίνα απαιτει ελευθερη αποσταση τουλαχιστον 4 ποδιων απο τυχον αντικειμενα, στα οποια ενδεχεται να σκαρφαλωσει ενα παιδι για να αποκτησει προσβαση στην πισίνα.
5. Το γρασίδι κάτω από την πισίνα θα καταστραφεί. Η πισίνα θα καταστρεψει στο γρασίδι.
6. Αν το έδαφος δεν είναι σκληρό (δηλαδή είναι άσφαλτος, γρασίδι ή χώμα), τοποθετήστε ένα κομμάτι πρεσαρισμένο ξύλο, μεγέθους 38 εκ. x 38 εκ. x 3 εκ.) κάτω από κάθε στήριγμα σχήματος U, έτσι ώστε να είναι **επίπεδο** με το έδαφος. Εναλλακτικά, μπορείτε να χρησιμοποιήσετε ασάλινα στηρίγματα ή πλάκες από σπλισμένο σκυρόδεμα. Ρωτηστε για τη βαση τους εμπορους πισίνας.
ΣΗΜΕΙΩΣΗ: Μην χρησιμοποιειτε στηρίγματα ή πλάκες σε ολισθηρές, λείες επιφάνειες, γιατί τα στηρίγματα σχήματος U θα γλιστρήσουν προς το έξω, προκαλώντας φθορά στην πισίνα και ακυρώνοντας την εγγύηση.
7. Απομακρύνετε καταρχήν όλα τα άγρια χορτάρια. Ορισμένοι τύποι γρασιδιού, όπως οι ποικιλίες St. Augustine και Bermuda, ενδέχεται να διαπεράσουν την επένδυση της πισίνας. Το γρασίδι που διαπερνά την επένδυση της πισίνας δεν αποτελεί ελάττωμα κατασκευής και, συνεπώς, δεν καλύπτεται από την εγγύηση.
8. Η περιοχή θα πρέπει να διευκολύνει την αποστράγγιση του νερού της πισίνας, μετά από κάθε χρήση και/ή πριν από μακροπρόθεσμη αποθήκευση.

ΣΥΝΑΡΜΟΛΟΓΗΣΗ ΠΙΣΙΝΑΣ (Συνεχεία)

Η πισίνα αυτή ενδέχεται να αγοράστηκε με την αντλία φίλτρου Intex Krystal Clear™, υπάρχει ξεχωριστή οδηγία για την τοποθέτηση της και μπαίνει σε λειτουργία μετά την συναρμολόγηση της πισίνας.

Ο εκτιμώμενος χρόνος συναρμολόγησης είναι 60~90 λεπτά. (Σημειώστε πως ο αναφερόμενος χρόνος έχει υπολογιστεί κατά προσέγγιση, ενώ ο πραγματικός χρόνος ενδέχεται να διαφέρει).

- Βρείτε μια ομαλή και επιπεδή θέση, χωρίς πέτρες, κλαδιά ή άλλα αιχμηρά αντικείμενα τα οποία ενδέχεται να σχίσουν την επένδυση της πισίνας ή να προκαλέσουν τραυματισμό.
 - Ανοίξτε την κουτα που περιέχει την πισίνα, τις αρθρώσεις, τα ποδιά, κ.τ.λ., πολύ προσεκτικά χωρίς να καταστρέψετε την κουτα διότι μπορεί να χρησιμοποιηθεί για την αποθήκευση της πισίνας κατά τη διάρκεια του χειμώνα.

- Αφαιρέστε το πλαστικό καλυμμα εδάφους (12) από το χαρτοκιβώτιο. Απλώστε τη καλά, προσεχόντας οι ακρές να έχουν απόσταση τουλάχιστον 5 - 6' (1,5 - 2,0 μ) από εμποδια όπως τοίχοι, φρακτζες, δένδρα, κτλ. Αφαιρέστε την επένδυση (13) από τη συσκευασία και απλώστε την επάνω στο υφάσμα για το έδαφος, με τη βαλβίδα αποστραγγίσης να κοιτά προς την περιοχή αποστραγγίσης. Τοποθετήστε τη βαλβίδα αποστραγγίσης μακριά από το σπίτι.

Ανοίξτε τη για να θερμανθεί στον ήλιο. Η θερμανση θα καταστήσει την εγκατάσταση ευκολότερη. Σιγουρευτείτε ότι το πλαστικό κοίλο καλυμμα βρίσκεται στο κέντρο του πάνω μέρους του πλαστικού καλυμματος. Βεβαιωθείτε ότι κοιτάτε προς το ακρο, με τους 2 συνδέσμους του ευκαμπτού σωλήνα προς την πηγή ηλεκτρικού ρεύματος.

ΠΡΟΣΟΧΗ: Μην συρέτε την επιφάνεια της πισίνας στο έδαφος καθώς αυτό μπορεί να προκαλέσει τρυπηματα ή άλλες φθογες (βλεπε σχεδιο 1).

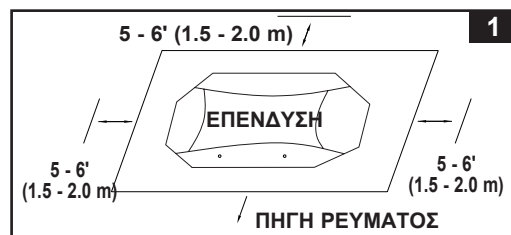

- Κατά την τοποθέτηση του μουςαμα της πισίνας προσέξτε ώστε οι συνδέσμοι του λαστιχου και των αντιστοιχων ανοιγματων να κατευθυνονται προς την ηλεκτρικη παροχη. Το εξωτερικο ακρο της συναρμολογημενης πισίνας θα πρεπει να βρισκεται κοντα στην ηλεκτρικη συνδεση για βελτιστη λειτουργια της αντλιας φίλτρου.

- Αφαιρέστε όλα τα εξαρτήματα από τη συσκευασία (εξ) και τοποθετήστε τα στο έδαφος, στο σημείο που προκειται να συναρμολογηθούν. Ελεγξτε τον καταλογο των εξαρτηματων και βεβαιωθείτε ότι περιλαμβάνονται όλα τα εξαρτήματα προς συναρμολόγηση (βλεπε σχεδιο 2.1 - 2.2).

ΕΗΜΑΝΤΙΚΟ: Μην ξεκινήσετε τη συναρμολόγηση εάν λείπει κάποιο εξάρτημα. Για αντικατάσταση των εξαρτηματων, καλεστε το τμημα Εξυπηρετησης Πελατων της περιοχης σας.

Αφού βεβαιωθείτε ότι υπάρχουν όλα τα εξαρτήματα, απομακρύνετε τα από την επένδυση στην οποία προκειται να εγκατασταθούν.

ΣΗΜΕΙΩΣΗ: Ψεκάστε λίγο ταλκ πάνω από τις οριζόντιες δοκούς προτού τις σύρετε μέσα στο χιτώνιο επένδυσης πισίνας. Με τον τρόπο αυτό γίνεται ευκολότερη η απομάκρυνση των δοκών από την επένδυση κατά τη διάρκεια της αποσυναρμολόγησης πισίνας.

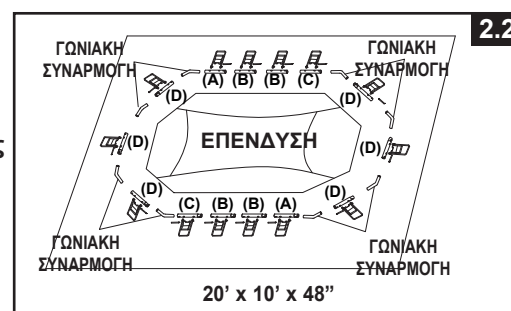
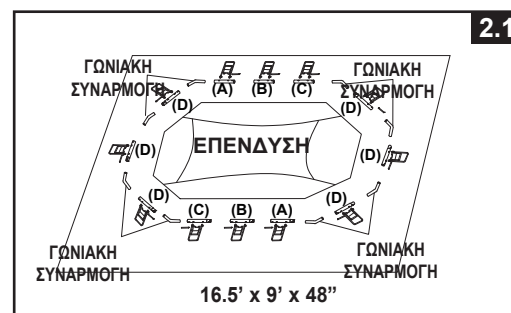

ΣΥΝΑΡΜΟΛΟΓΗΣΗ ΠΙΣΙΝΑΣ (Συνεχεια)

3. Προσεξτε η πισίνα να είναι απλωμένη ολη στο παραβόπανο. Ξεκινώντας με τη μια πλευρά, ολισθήστε αρχικά τις δοκούς "A" στα ανοίγματα των υποδοχών που βρίσκονται σε κάθε γωνία. Επαναλάβετε το ίδιο με την αχτίνα B, που θα κουμπώσετε στην αχτίνα A, την αχτίνα Γ στην αχτίνα B (βλέπε σχέδιο 3.1). Φροντίστε ώστε οι τρυπές των μεταλλικών αχτινών βρίσκονται απεναντι στις τρυπές των αστρών μανικιών της πισίνας. Συνεχίστε με την εισαγωγή όλων των δοκών "A-B-C & D" στα ανοίγματα των υποδοχών.

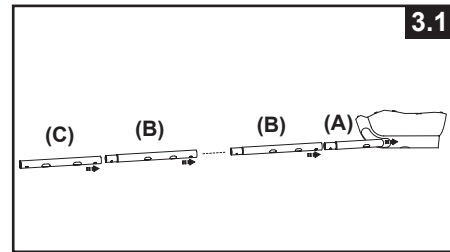

- Ξεκινήστε τη σύνδεση των γωνιακών συνδέσμων στις κοντές πλευρές της πισίνας, εισάγοντας έναν γωνιακό σύνδεσμο (6) πρώτα στο δοκάρι «A ή C», και στη συνέχεια, ωθήστε ένα δοκάρι «D» στο άνοιγμα του χιτωνίου και πάνω από το γωνιακό σύνδεσμο (6). Συνεχίστε με την εισαγωγή όλων των γωνιακών συνδέσμων και δοκαριών «D» (βλέπε σχέδιο 3.2). (Σιγουρευτείτε ότι και οι τέσσερις πλευρές τελειώνουν με τις μεταλλικές οπές ευθυγραμμισμένες με τις λευκές οπές του πλαστικού κοίλου καλυμματος.)

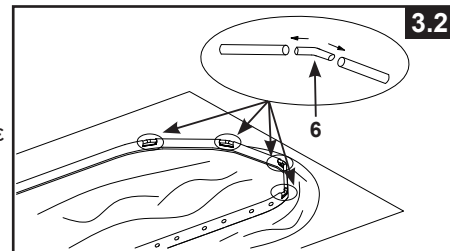

- Η τελευταία σύνδεση με τις αρθρώσεις ίσως να είναι δύσκολο να πραγματοποιηθεί. Μπορεί, όμως, εύκολα να γίνει σηκώνοντας ταυτόχρονα την τελευταία άρθρωση και τον δοκό κατά 5 εκ. Στη συνέχεια εισαγάγετε το γωνιακό σύνδεσμο στο δοκάρι, καθώς βυθίζετε τα κομμάτια στη θέση τους. Ο γωνιακός σύνδεσμος θα γλιστρήσει εύκολα μέσα στο δοκάρι.
IMPORTANT: Οι οκτώ γωνιακές συνδέσεις έχουν σχεδιαστεί να μετακινούνται, σε σχέση με τα οριζόντια δοκάρια και όχι να παραμένουν σταθερά επάνω σε αυτά. Με αυτόν τον τρόπο επιτυγχάνεται η κίνηση των πλευρικών τοιχωμάτων προς τα μέσα, όταν η πισίνα βρίσκεται σε χρήση. Οι συνδυασμοί για τις δοκούς διαφέρουν αναλόγα με το μέγεθος της πισίνας. Για λεπτομέρειες ανατρέξτε στο κατωθι διάγραμμα. (Σιγουρευτείτε ότι και οι τέσσερις πλευρές τελειώνουν με τις μεταλλικές οπές ευθυγραμμισμένες με τις λευκές οπές του πλαστικού κοίλου καλυμματος.)

Μεγεθος Πισίνας	Αριθμός στηριγμάτων σε μορφή U στη μεγαλύτερη πλευρά	Αριθμός στηριγμάτων σε μορφή U στη βραχύτερη πλευρά	Ευνδύασμοι Οριζόντιας Δοκού για τη μεγαλύτερη πλευρά	Ευνδύασμοι Οριζόντιας Δοκού για τη μικρότερη πλευρά
16.5' x 9' x 48" (503cm x 274cm x 122cm)	3	3	A-B-C	D-D-D
20' x 10' x 48" (610cm x 305cm x 122cm)	4	3	A-B-B-C	D-D-D

4. Μετακινήστε ολισθαινοντας τον ιμαντα συγκρατησης (11) πάνω στο μεγάλο πλευρικό υποστηρίγμα σχήματος-U (9). Αυτή τη διαδικασία ακολουθείστε τη για όλες τις αλυσίδες και τα στηρίγματα U (βλέπε σχέδιο 4).
ΠΡΟΣΟΧΗ: Κατά την εκτέλεση του βήματος 5 η πισίνα πρέπει να είναι ακόμη απλωμένη χαμω, γι αυτό και χρειάζεται ο γυρω ελεύθερος χρόνος.

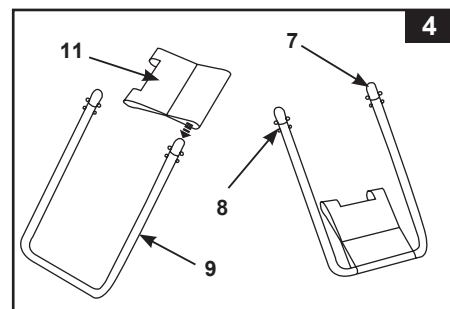

5. Οι κορυφές των πλευρικών στηριγμάτων σχήματος U συνοδεύονται από δίκουμπτα συνδετικά ελατήρια (8). Τοποθετήστε τα πλευρικά υποστηρίγματα μέσα στις οπές "A-B-C & D" της δοκού συμπιέζοντας το κάτω κουμπι προς τα μέσα με τα δακτύλα σας. Με το πατήμα του κουμπιού το στηρίγμα θα μπει στην αχτίνα. Μόλις το στηρίγμα U μπει στην αχτίνα σταματήστε να πατάτε το κουμπι και το στηρίγμα είναι στη θέση του. Κάντε το ίδιο για όλα τα στηρίγματα σχήματος U (βλέπε σχέδιο 5).

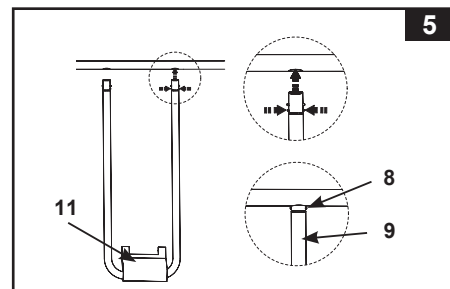

ΣΥΝΑΡΜΟΛΟΓΗΣΗ ΠΙΣΙΝΑΣ (Συνεχεια)

6. Με ένα άτομο να στεκεται μέσα στην πισίνα, σηκώστε τη μια γωνία. Βάλτε τη συνδετική δοκο στα υπερθέτα ανοίγματα για να συνδεθούν οι ιμαντες του πλαστικού κοίλου καλυμματος με τους περιοριστικούς ιμαντες. Επαναλάβετε τη διαδικασία στις άλλες γωνίες και μετά στις πλευρές (βλέπετε **σχεδίο 6.1 & 6.2**).

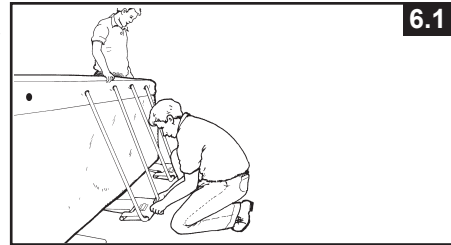

6.1

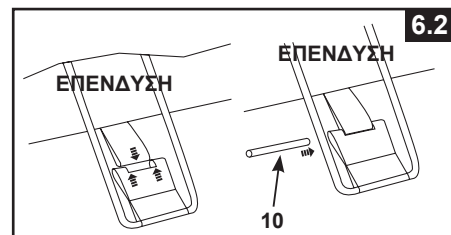

6.2

7. Παρτε τα πλευρικά στηρίγματα από κάτω και τραβήξτε τα από την πισίνα έτσι που να τεντωθούν (βλέπετε **σχεδίο 7**).

8. Αν η βάση δεν είναι από μπετόν (αν είναι ασφάλτος ή χορταριή γη) είναι αναγκαίο να βάλουμε κάτω από τα στηρίγματα σανίδα διαστάσεων 15 x 15 x 1,2 ιντς έτσι που η άνω πλευρά του να φιλάει με την ρεπιφάνεια της γης. Τα στηρίγματα σχήματος U πρέπει να καθονται στο κέντρο της σανίδας σε κάθετη θέση (βλέπετε **σχεδίο 8**).

ΣΗΜΕΙΩΣΗ: Βεβαιωθείτε ότι κάθε στήριγμα είναι σταθερό επίπεδο με το έδαφος, και μην τα τοποθετείτε απλά στο έδαφος. Μην χρησιμοποιείτε στηρίγματα ή πλάκες σε λείες, ολισθηρές επιφάνειες, γιατί τα στηρίγματα σε σχήμα U θα γλιστρήσουν προς τα έξω προκαλώντας φθορά στην πισίνα και ακυρώνοντας την εγγύηση.

9. Συναρμολογήστε τη σκάλα. Η σκάλα έχει ξεχωριστές οδηγίες συναρμολόγησης στο κουτί της.

10. Τοποθετήστε τη συναρμολογημένη σκάλα σε μια από τις πλευρές με κάποιον από το συνεργείο εγκατάστασης να μπαίνει στην πισίνα για να ισιώσει όλες τις ζαρες στον πατο του πλαστικού κοίλου καλυμματος. Ενώ βρίσκεται μέσα στην πισίνα το μέλος του συνεργείου εγκατάστασης ελέγχει τις βαλβίδες αποχέτευσης (στις γωνίες) για να σιγουρευτεί ότι το εσωτερικό βουλωμα της αποχέτευσης είναι μέσα στη βαλβίδα. Το μέλος του συνεργείου εγκατάστασης ωθεί κάθε εξωτερική γωνία προς τα έξω.

11. Πριν ξεκινήσετε να γεμίζετε με νερό την πισίνα, ελέγξτε ότι η βαλβίδα στο εσωτερικό της είναι καλά κλεισμένη και το καπάκι στην εξωτερική πλευρά είναι καλά βιδωμένο. Γεμίστε την πισίνα μέχρι 1 ιντσα (2,54 εκ.) και όχι παραπάνω. Επειτα ελέγξτε εάν υπάρχει κάποια αισθητή διαφορά στην κλίση της επιφάνειας του πυθμένα. Επίσης, βεβαιωθείτε ότι οι γωνιακές συνδέσεις (6) έχουν εισαχθεί σωστά μέσα στα δοκάρια, προτού να γεμίσετε την πισίνα με νερό.

ΣΗΜΑΝΤΙΚΟ: Η πισίνα δεν βρίσκεται σε οριζόντιο δαπέδο, εάν το νερό μέσα στην πισίνα συγκεντρώνεται σε μια πλευρά της. Η εγκατάσταση σε ανώμαλο έδαφος θα προκαλέσει κλίση της πισίνας με αποτέλεσμα τη διογκωση του υλικού στα πλευρικά τοιχώματα. Αν η πισίνα δεν είναι εντελώς επίπεδη, πρέπει να την αδειάσετε, να ισοπεδώσετε το έδαφος και να την ξαναγεμίσετε.

Ξεκινήστε να ισιώνετε τα τσακίσματα (στην εσωτερική πλευρά της πισίνας), ασκώντας πίεση στα σημεία επαφής των εσωτερικών τοιχωμάτων της πισίνας με τον πυθμένα της. Η κρατήστε την πισίνα από την εξωτερική επιφάνεια του πυθμένα και τραβήξτε την προς τα έξω. Σε περίπτωση που ο πυθμένας προκαλεί τα τσακίσματα στην πισίνα, χρειάζονται δύο άτομα για να τον τραβήξουν και να τον βγάλουν προς τα έξω κι από τις δύο πλευρές του ώστε να απομακρύνουν τις τσακίσεις.

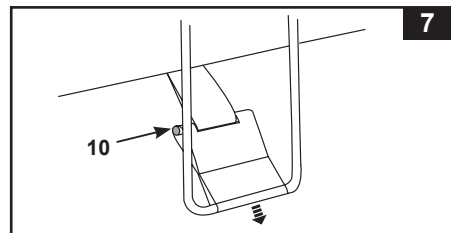

7

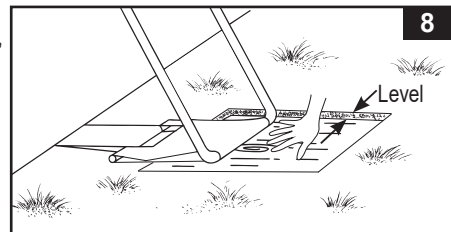

8

ΣΥΝΑΡΜΟΛΟΓΗΣΗ ΠΙΣΙΝΑΣ (Συνεχεια)

12. Το νερό μπορεί να φθάσει ακριβώς κάτω από την εσωτερική γραμμή της μανίκας συγκόλλησης (βλέπε σχέδιο 9).

ΣΗΜΕΙΩΣΗ: Τα πλευρικά τοιχώματα της πισίνας και της δομής του σκελετού της θα κλίνουν προς τα μέσα, μόλις η πισίνα γεμίσει με νερό, μέχρι το συνιστώμενο επίπεδο. Μην ανησυχείτε για την κλίση των πλευρικών τοιχωμάτων. Αυτή αποσκοπεί στην αντιμετώπιση της κίνησης του νερού και της πίεσης που δημιουργείται, όταν η πισίνα βρίσκεται σε χρήση.

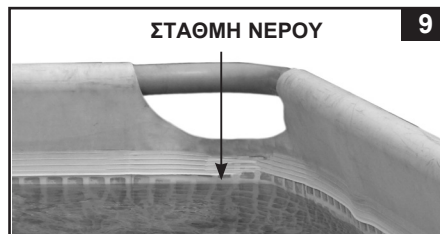

ΠΡΟΣΟΧΗ

Προτού επιτρέψετε τη χρήση της πισίνας, συγκεντρώστε την οικογένεια και ορίστε κανόνες οι οποίοι θα περιλαμβάνουν, τουλάχιστον, τους σημαντικούς κανόνες ασφαλείας και γενικές πληροφορίες ασφαλείας περι κολύμβησης που περιλαμβάνονται στο παρόν εγχειρίδιο. Ανατρεχτείτε στους κανόνες σε τακτική βάση και ενημερώνετε πάντα όλους τους χρήστες της πισίνας, συμπεριλαμβανομένων των επισκεπτών.

ΓΕΝΙΚΕΣ ΟΔΗΓΙΕΣ ΑΣΦΑΛΕΙΑΣ

Οι δραστηριότητες στο νερό είναι εξίσου χαρούμενες και θεραπευτικές. Ωστόσο, εγκυμονούν κίνδυνο τραυματισμού και θανάτου. Για να μειώσετε τον βαθμό κινδύνου για τραυματισμό, διαβάστε και ακολουθήστε όλες τις οδηγίες και προειδοποιήσεις του προϊόντος, της συσκευασίας και των ειδικών φυλλαδίων μέσα στη συσκευασία. Μην ξεχνάτε όμως, πως οι προειδοποιήσεις για το προϊόν, οι οδηγίες και οι κανονισμοί ασφαλείας, καλύπτουν μόνο μερικούς από τους συνηθισμένους κινδύνους που σχετίζονται με τις δραστηριότητες στο νερό και δεν καλύπτουν πλες τις περιπτώσεις κινδύνου.

Για περαιτέρω προφυλάξεις, εξοικειωθείτε με τις παρακάτω γενικές οδηγίες, καθώς και με οδηγίες που παρέχονται από εθνικούς οργανισμούς ασφαλείας:

- Απαιτήστε συνεχή επιβλεψη. Ένας αρμόδιος ενήλικας θα πρέπει να οριστεί ως «ναυαγοσώστης» ή επιβλέπων, ειδικά όταν τα παιδιά βρίσκονται μέσα ή γύρω από την πισίνα.
- Μαθετε κολυμπι.
- Μαθετε να παρεχετε τεχνητη αναπνοη και πρωτες βοηθειες.
- Ενημερωστε οποιονδηποτε επιβλεπει τα παιδια σας για τους πιθανους κινδυνους στην πισινα και για την χρηση μετρων προστασιας οπως ασφαλισμενες πορτες, εμποδια κτλ.
- Εκπαιδευστε τα παιδια για το τι πρεπει να κανουν σε περιπτωση αναγκης.
- Παντοτε χρησηποιοηστε την κοινή λογική και καλή κρίση όταν απολαμβάνετε οποιαδήποτε δραστηριότητα στο νερό.
- Επιβλεψτε, επιβλεψτε, επιβλεψτε.

ΣΥΝΤΗΡΗΣΗ ΠΙΣΙΝΑΣ & ΧΡΗΣΗ ΧΗΜΙΚΩΝ**⚠ ΠΡΟΣΟΧΗ****ΜΗΝ ΞΕΧΝΑΤΕ ΝΑ**

- Προστατέψτε όλους τους χρήστες της πισίνας από νοσήματα διασφαλίζοντας την καθαρότητα του νερού. Μην καταπίνετε το νερό της πισίνας και τηρείτε τους κανόνες υγιεινής.
- Διατηρείτε την πισίνα σας πεντακάθαρη. Πρέπει ανα πάσα στιγμή να μπορείτε να διακρίνετε τον πυθμένα της πισίνας όταν στεκεστέ στο εξωτερικό προστατευτικό της κιγκλιδώμα.
- Κρατήστε τα παιδιά μακριά από τα καλυμμάτα πισίνας ώστε να αποφυγουν περιπλοκή, πνιγμο ή άλλο σοβαρό τραυματισμό.

Συντήρηση νερού

Η διατήρηση της σωστής ισορροπίας του νερού είναι ο πιο σημαντικός παράγοντας για την μεγιστοποίηση της ζωής και της καλής οφής της πισίνας, καθώς και για την διασφάλιση καθαρού, υγιεινού, ασφαλούς νερού. Η σωστή τεχνική είναι σημαντική για την εξεταση του νερού. Συμβουλευτείτε τον ειδικό σας για χημικά, συνεργά για έλεγχο, και διαδικασίες ελεγχου. Διαβάστε και ακολουθήστε τις οδηγίες που παρέχονται από τους παραγωγούς των χημικών παρασκευασμάτων.

1. Μην αφήνετε το χλωριο να έρθει σε επαφή με την πισίνα πριν αυτό έχει διαλυθεί τελειώς. Χλωριο σε μορφή κοκκων ή ταμπλετας πρέπει να διαλυεται πρώτα μέσα σε κουβα με νερο. Ομοίως, υγρο χλωριο εαν τοποθετηθεί σε διάφορα σημεία της πισίνας, πρέπει αμέσως να διαλυθεί με το νερο.
2. Ποτε μην ανακατευεται τα χημικά, ριχνεται τα χημικά χωριστά στην πισίνα ανακατευοντας κάθε φορά το νερο της.
3. Ειδικό δίχτυ πισίνας της INTEX και ειδική σκουπα της INTEX διατίθενται από τα καταστήματα και μπορούν να σας βοηθήσουν να διατηρήσετε την πισίνα σας καθαρή. Επικοινωνήσατε με καταστήματα που πωλουν πισίνες της INTEX για να σας δώσουνπερισσότερες πληροφορίες.
4. Μη χρησιμοποιείτε νερο υπο πίεση για να καθαρίσετε την πισίνα.

ΛΥΣΗ ΠΡΟΒΛΗΜΑΤΩΝ

ΠΡΟΒΛΗΜΑΤΑ	ΠΕΡΙΓΡΑΦΗ	ΑΙΤΙΑ	ΕΠΙΛΥΣΗ
ΑΛΓΗ / ΕΙΔΟΣ ΘΥΚΙΩΝ	<ul style="list-style-type: none"> • Πρασινωπα νερα. • Πρασινά ή μαύρα στιγμάτα πανω στο υλικό της πισίνας. • Το υλικό της πισίνας είναι γλιότερο και/ή είναι δυσοσμο. 	<ul style="list-style-type: none"> • Το επίπεδο του χλωριου και το pH θέλουν προσαρμογή. 	<ul style="list-style-type: none"> • Υπερ-χλωρίωση αναταρασσοντας το νερο. Αποκατάσταση του δεικτη pH στο σωστο επίπεδο κατα την συμβουλή ενός ειδικου για πισίνες. • Χρησιμοποιήσατε μια αναρροφητική αεραντλία για τον πατο της πισίνας. • Διατηρείτε το σωστο επίπεδο χλωρίωσης.
ΧΡΩΜΑΤΙΣΜΕΝΟ ΝΕΡΟ	<ul style="list-style-type: none"> • Το νερο γίνεται μπλε, καφε, η μαυρο οταν γίνεται επεξεργασία με χλωριο. 	<ul style="list-style-type: none"> • Χαλκος, σιδηρος και μαγνησιο οξειδωνονται απο το χλωριο που προστεθηκε. 	<ul style="list-style-type: none"> • Προσαρμωσε το υψος του pH στο σωστο επίπεδο. • Να λειτουργει το φίλτρο μεχρι να καθαρίσει το νερο. • Συχνη αντικατάσταση του φίλτρου.
ΑΙΩΡΗΜΑΤΑ ΣΤΟ ΝΕΡΟ	<ul style="list-style-type: none"> • Το χρωμα του νερου είναι θαμπο ή γαλακτωδες. 	<ul style="list-style-type: none"> • “Σκληροτητα” νερου η οποια προκληθηκε λογω του αυξημενου δεικτη pH. • Το ποσοστο χλωριου είναι χαμηλο. • Υπαρξη ξενων αντικειμενων στο νερο. 	<ul style="list-style-type: none"> • Διορθωσε τον δεικτη pH. Συμβουλευτείτε τον εμπορο σας για την επεξεργασία του νερου. • Ελεγξτε το επίπεδο χλωριου στο νερο. • Καθαρίσατε ή αντικατάστασατε το φίλτρο.
ΤΟ ΕΠΙΠΕΔΟ ΤΟΥ ΝΕΡΟΥ ΣΥΝΕΧΩΣ ΚΑΤΕΒΑΙΝΕΙΧΡΟΝΙΣ	<ul style="list-style-type: none"> • Το επίπεδο νερου είναι χαμηλοτερο απο την προηγουμενη μερα. 	<ul style="list-style-type: none"> • Σκίσιμο ή τρυπα στο υλικό της πισίνας. 	<ul style="list-style-type: none"> • Επισκευαστε με το κιτ επισκευης. • Σφίξατε πισ βαλβιδες με το χειρι. • Αντικατάστασατε τις μανικες.
ΒΡΩΜΙΕΣ ΣΤΟ ΠΑΤΟ ΤΗΣ ΠΙΣΙΝΑΣ	<ul style="list-style-type: none"> • Σκονη η αμμος στο πατωμα της πισίνας. 	<ul style="list-style-type: none"> • Υπερβολική χρήση, μεγάλος αριθμος εισοδων-εξοδων απο την πισίνα. 	<ul style="list-style-type: none"> • Χρησιμοποιήσατε την ειδική σκουπα της INTEX για το καθαρισμο του δαπεδου.
ΦΕΡΤΑ ΥΛΙΚΑ ΣΤΗΝ ΕΠΙΦΑΝΕΙΑ	<ul style="list-style-type: none"> • Φύλλα, προσθετα αντικειμενα κτλ. 	<ul style="list-style-type: none"> • Η πισίνα βρισκεται πολυ κοντα σε δεντρα. 	<ul style="list-style-type: none"> • Χρησιμοποιήσατε τον καθαριστη της INTEX.

ΣΥΝΤΗΡΗΣΗ ΠΙΣΙΝΑΣ & ΑΔΕΙΑΣΜΑ



ΠΡΟΣΟΧΗ

ΑΚΟΛΟΥΘΕΙΤΕ ΠΑΝΤΑ ΤΙΣ ΟΔΗΓΙΕΣ ΤΟΥ ΠΑΡΑΓΩΓΟΥ ΤΩΝ ΧΗΜΙΚΩΝ ΠΑΡΑΣΚΕΥΑΣΜΑΤΩΝ ΚΑΘΩΣ ΚΑΙ ΤΙΣ ΠΡΟΕΙΔΟΠΟΙΗΣΕΙΣ ΣΧΕΤΙΚΑ ΜΕ ΤΟΥΣ ΚΙΝΔΥΝΟΥΣ ΓΙΑ ΤΗΝ ΥΓΕΙΑ.

Μην συμπληρώνετε χημικά παρασκευασματα στην πισίνα ενώ αυτή χρησιμοποιείται. Μπορεί να προκληθούν ερεθισμοί στο δέρμα και στα ματιά. Συμπυκνωμένα σκευασματα χλωρίου μπορεί να προκαλέσουν ζημιές στην πισίνα. Σε καμία περίπτωση η εταιρίες Intex Recreational Corp., Intex Development Co. Ltd., Καθως και οι συγγενικές τους εταιρίες, εξουσιοδοτημένοι αντιπροσωποι και κεντρα εξυπηρετησης, λιανεμποροι η' υπαλληλοι, φερουν υποχρεωση εναντι του αγοραστη η' οποιουδηποτε τριτου προσωπου για εξοδα που μπορουν να προκληθουν απο απωλεια του νερου της πισινας, χημικων ουσιων η' ζημια σχετικη με το νερο. **Κρατηστε ανταλλακτικα φίλτρα ευκαιρα. Αλλαξτε τα φίλτρα καθε δυο εβδομαδες. Προτεινουμε ενα φίλτρο Intex Krystal Clear™ Αντλια Φίλτρου, να χρησιμοποιειται με ολες τις υπεργειες πισινες μας.**

ΕΝΤΟΝΗ ΒΡΟΧΟΠΤΩΣΗ: Προς αποφυγη προκλησης φθορας στην πισίνα, αδειαστε αμεσως το νερο της βροχης, καθως ανξανει τη σταθμη του νερου πανω απο το μεγαιστο οριο.

Οδηγιες πως να αδειασετε και να αποθηκευσετε την πισίνα

ΣΗΜΕΙΩΣΗ: Αυτή η πισίνα έχει βαλβίδες αποστράγγισης εγκατεστημένες σε δύο γωνίες. Συνδέστε το σωλήνα του κήπου με τη βαλβίδα της γωνίας που κατευθύνει το νερό στην κατάλληλη θέση.

1. Συμβουλευτείτε τους νομους στην περιοχη σας για συγκεκριμενες οδηγιες που αφορουν την απομακρυνση του νερου της πισινας.
2. Ελεγχτε οτι η ταπα αποστραγγισης νερου μεσα στην πισίνα ειναι σωστα στη θεση της.
3. Βγαλτε το καλυμμα απο την βαλβίδα που βρισκεται στο εξωτερικο τοιχωμα της πισινας.
4. Εισαγετε την ακρη του λαστιχου ποπισματος στον πατενταρισμενο προσαρμογεα (14).
5. Τοποθετηστε την αλλη ακρη του σωληνα στην περιοχη που θα αδειασει με ασφαλεια το νερο μακρια απο το σπιτι.
6. Συνδεστε τον προσαρμογεα λαστιχου στην βαλβίδα αποχετευσης. **ΣΗΜΕΙΩΣΗ:** Η υποδοχη του λαστιχου θα ανοιξει την βαλβίδα αποστραγγισης της πισινας και το νερο θα αρχισει να αδειαζει αμεσως.
7. Μόλις σταματήσει την αποστράγγιση το νερό, ανασηκώστε την πισίνα από την αντίθετη πλευρά, έτσι ώστε να αποστραγγιστεί και το υπόλοιπο νερό, προκειμένου να αδειάσει εντελώς η πισίνα.
8. Αποσυνδέστε το λαστιχο οταν αδειασει εντελως η πισίνα.
9. Επανατοποθετηστε την βαλβίδα στην εσωτερικη μερια της πισινας για να την αποθηκευσετε.
10. Επανατοποθετηστε την βαλβίδα στην εξωτερικη μερια της πισινας.
11. Ξεφουσκωστε τελειως τον δακτυλιο που βρισκεται στο επανω μερος της πισινας και απομακρυνετε ολες τα υδραυλικα εξαρτηματα που προμηθευν την πισίνα με νερο.
12. Βεβαιωθειτε οτι η πισίνα μαζι με ολα τα επιμερους αξεσουαρ ειναι απολυτως στεγνα πριν την διπλωσετε, αφηστε τα κατω απο τον ηλιο για μια ωρα (βλεπε σχεδιο 10). Ριζτε ταλκ για να μην κολλησει το βινυλιο και για να απορροφησει τυχον νερο που δεν καταφερατε να αφαιρεσετε.
13. Σχηματιστε ενα τετραγωνο. Αρχιζοντας απο την μια πλευρα, διπλωστε το ενα εκτο πανω απο τον εαυτο του δυο φορες. Καντε το ιδιο και στην απεναντι πλευρα (βλεπε σχεδιο 11.1 & 11.2).
14. Αφου εχετε σχηματισει δυο διπλωμενες πλευρες, διπλωστε την μια πανω στην αλλη σαν να κλεινατε ενα βιβλιο (βλεπε σχεδιο 12.1 & 12.2).
15. Διπλωστε τις δυο ακρες στη μεση (βλεπε σχεδιο 13).
16. Διπλωστε το ενα επανω στο αλλο, σα να κλεινατε ενα βιβλιο και συμπιεστε την επενδυση (βλεπε σχεδιο 14).
17. Αποθηκευστε την επενδυση και τα εξαρτηματα σε στεγνο αποθηκευτικο χωρο, ελεγχομενης θερμοκρασιας μεταξυ 32 βαθμων Φαρεναιτ (0 βαθμων Κελσιου) και 104 βαθμων Φαρεναιτ (40 βαθμων Κελσιου).
18. Το κουτι της συσκευασιας μπορει να χρησιμοποιηθει για την αποθηκευση.

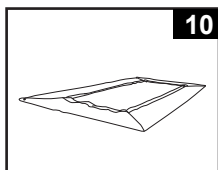

10

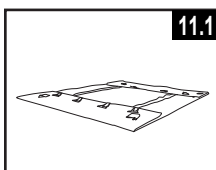

11.1

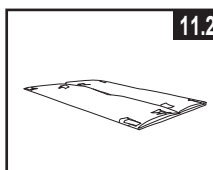

11.2

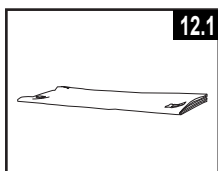

12.1

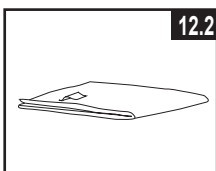

12.2

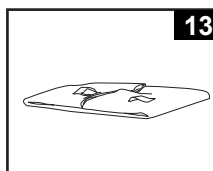

13

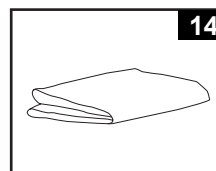

14

ΠΡΟΕΤΟΙΜΑΣΙΕΣ ΕΝ ΟΨΕΙ ΧΕΙΜΩΝΑ

Ετοιμάστε την Πισίνα τυπου Πανω απο το Εδαφος για το χειμωνα
 Η πισίνα σας μπορεί να αδειασει ευκολα και να αποθηκευθει σε ασφαλές χώρο κατά τη διάρκεια του χειμωνα. Θα πρέπει να αδειάσετε την πισίνα, να την αποσυναρμολογήσετε και να την αποθηκεύσετε, όταν η θερμοκρασία πέφτει κάτω από τους 5 βαθμούς Κελσίου (41 βαθμούς Φαρενάιτ), έτσι ώστε να αποφευχθούν οι ζημιές στην πισίνα και τα εξαρτήματά της, λόγω παγετού. Ο παγετός μπορεί να προκαλέσει καταστροφή της επένδυσής και ξαφνική κατάρρευση της πισίνας. Ανατρεξτε στο κεφαλαίο “Πως να Αδειάσετε την Πισίνα Σας”.

Εάν η θερμοκρασία στην περιοχή σας δεν πέφτει κάτω από τους 5 βαθμούς Κελσίου (41 βαθμούς Φαρενάιτ) και προτιμήσετε να αφήσετε την πισίνα έξω, προετοιμάστε την ως εξής:

1. Καθαρίστε καλά το νερό της πισίνας (Σε περίπτωση Πισίνας Ευκολής Εγκατάστασης βεβαιωθείτε ότι ο ανω δακτυλίσκος έχει φουσκωθεί σωστά).
2. Αφαιρέστε το μακτρο (εάν υπάρχει) ή τυχόν άλλα εξαρτήματα που έχουν επισυναφθεί στο σπειροειδή σύνδεσμο του φίλτρου. Εάν είναι απαραίτητο, αντικαταστήστε το πλεγμά του φίλτρου. Βεβαιωθείτε ότι όλα τα εξαρτήματα είναι καθαρά και στεγνά προτού τα αποθηκεύσετε.
3. Ευνδύστε το συναρτησμά Εισόδου και Εξόδου από το εσωτερικό της πισίνας με την παρεχόμενη υποδοχή (μεγεθής 16' και κάτω). Κλείστε τη Βαλβίδα Εμβόλεα Εισόδου και Εξόδου (μεγεθής 17' και πάνω).
4. Αφαιρέστε τη σκάλα (εάν υπάρχει) και αποθηκεύστε τη σε ασφαλές χώρο. Βεβαιωθείτε ότι η σκάλα έχει στεγνώσει καλά πριν την αποθήκευση.
5. Αφαιρέστε τους ευκαμπτούς σωληνές που συνδέουν την αντλία και το φίλτρο στην πισίνα.
6. Προσθέστε καταλληλά χημικά για συντήρηση κατά τη διάρκεια του χειμωνα. Συμβουλευθείτε τον τοπικό αντιπρόσωπο της πισίνας, καθώς οι διαφορετικές περιοχές διαφέρουν σε μεγάλο βαθμό.
7. Καλύψτε την πισίνα με το κάλυμμα πισίνας. **ΣΗΜΑΝΤΙΚΟ: ΤΟ ΚΑΛΥΜΜΑ ΠΙΣΙΝΑΣ ΔΕΝ ΕΙΝΑΙ ΚΑΛΥΜΜΑ ΑΣΦΑΛΕΙΑΣ.**
8. Καθαρίστε και αποστραγγίστε την αντλία, το εσωτερικό του φίλτρου και τους ευκαμπτούς σωληνές. Αφαιρέστε και απορριψτε τις παλιές κεφαλές φίλτρου (έχετε διαθέσιμη μία ανταλλακτική κεφαλή για την επόμενη σεζόν).
9. Φέρτε την αντλία και τα εξαρτήματα του φίλτρου σε εσωτερικό χώρο και αποθηκεύστε τα σε ασφαλές και στεγνό σημείο, κατά προτίμηση 32 βαθμών Φαρενάιτ (0 βαθμών Κελσίου) και 104 βαθμών Φαρενάιτ (40 βαθμών Κελσίου).

ΠΕΡΙΟΡΙΣΜΕΝΗ ΕΓΓΥΗΣΗ

Η πισίνα έχει κατασκευαστεί χρησιμοποιώντας υλικά εξαιρετικής ποιότητας από εξειδικευμένο εργατικό δυναμικό. Όλα τα προϊόντα Intex έχουν επιθεωρηθεί λεπτομερώς και όταν αποχωρούν από το εργοστάσιο έχουν πιστοποιηθεί ότι δεν είναι ελαττωματικά. Η Περιορισμένη Εγγύηση ισχύει μόνο για την Πισίνα.

Η παρούσα περιορισμένη εγγύηση λειτουργεί συμπληρωματικά, όχι ως υποκατάστατο των νόμιμων σας δικαιωμάτων σας και ένδικων μέσων. Σε περίπτωση που η παρούσα εγγύηση είναι ασύμβατη με τα νόμιμα δικαιώματά σας, τα δικαιώματά σας υπερισχύουν της εγγύησης. Για παράδειγμα, η νομοθεσία για τους καταναλωτές στη Ευρωπαϊκή Ένωση σας παρέχει αποκλειστικά δικαιώματα εγγύησης, επιπλέον της κάλυψης που σας παρέχει η παρούσα περιορισμένη εγγύηση. Για περισσότερες πληροφορίες, σχετικά με τη νομοθεσία για τους καταναλωτές στην ΕΕ, μπορείτε να επισκεφθείτε το δικτυακό τόπο του Ευρωπαϊκού Κέντρου Καταναλωτών στη διεύθυνση: http://ec.europa.eu/consumers/ecc/contact_en/htm.

Οι διατάξεις της παρούσας Περιορισμένης Εγγύησης ισχύουν μόνο για τον αρχικό αγοραστή και δεν είναι μεταβιβάσιμες. Η παρούσα Περιορισμένη Εγγύηση ισχύει για το χρονικό διάστημα που αναγράφεται κάτω από την αρχική αγορά λιανικής. Φυλάξτε την απόδειξη με αυτό το εγχειρίδιο, καθώς αποτελεί αποδεικτικό της αγοράς και πρέπει να συνοδεύει τυχόν αξιώσεις εγγύησης. Σε διαφορετική περίπτωση η Περιορισμένη Εγγύηση χάνει την ισχύ της.

Εγγύηση επένδυσης πισίνας και σκελετού – 1 χρόνος

Σε περίπτωση που εντοπίσετε κάποιο ελάττωμα, κατά τη διάρκεια της περιόδου Πισίνες Intex της εγγύησης, παρακαλείσθε να επικοινωνήσετε με το αντίστοιχο Κέντρο Σέρβις της Intex, το οποίο περιλαμβάνεται στο ξεχωριστό φυλλάδιο «Εξουσιοδοτημένα Κέντρα Σέρβις». Εφόσον το είδος επιστραφεί, σύμφωνα με τις οδηγίες του Κέντρου Σέρβις της Intex, το Κέντρο Σέρβις θα το επιθεωρήσει για να διαπιστώσει την ισχύ της απαίτησης. Εφόσον το είδος καλύπτεται από τις διατάξεις της εγγύησης, αυτό θα επισκευαστεί ή θα αντικατασταθεί, με όμοιο ή συμβατό είδος (υπόκειται στη διακριτική ευχέρεια της Intex) χωρίς χρέωση για εσάς.

Εκτός από την παρούσα εγγύηση και άλλα νόμιμα δικαιώματα που ισχύουν στη χώρα σας, δεν υφίστανται άλλες έμμεσες εγγυήσεις. Στο μέτρο που είναι πιθανό στη χώρα σας, η Intex δεν μπορεί να θεωρηθεί σε καμία υπόλογη απέναντι σε εσάς ή σε τρίτους για άμεσες ή έμμεσες συνέπειες που προκύπτουν από τη χρήση του/της Πισίνες Intex, ή από ενέργειες των συνεργατών και υπαλλήλων της Intex (συμπεριλαμβανομένης της κατασκευής του προϊόντος). Ορισμένες χώρες ή δικαιοδοσίες δεν επιτρέπουν την εξαίρεση ή τον περιορισμό συμπτωματικών ή παρεπόμενων ζημιών, έτσι ο παραπάνω περιορισμός ενδέχεται να μην ισχύει για εσάς.

Σας παρακαλούμε να λάβετε υπόψη σας πως η παρούσα περιορισμένη εγγύηση δεν ισχύει στις ακόλουθες περιπτώσεις:

- Εάν το Πισίνες Intex υπόκειται σε αμέλεια, ακατάλληλη χρήση ή εφαρμογή, ατύχημα, ακατάλληλη λειτουργία, ακατάλληλη συντήρηση ή αποθήκευση.
- Εάν η πισίνα της Intex υπόκειται σε ζημιά υπό συνθήκες που δεν εμπίπτουν στον έλεγχο της Intex, συμπεριλαμβανομένων, ωστόσο μη περιορισμένων σε τρυπήματα, σκισίματα, διάβρωση, τυπική φθορά, ρήξη και βλάβη που προκαλείται από την έκθεση σε φωτιά, πλημμύρα, παγετό, βροχή ή άλλες εξωτερικές περιβαλλοντικές δυνάμεις.
- Για τμήματα και εξαρτήματα που δεν πωλούνται από την Intex, και/ή.
- Για μη εξουσιοδοτημένες τροποποιήσεις, επισκευές ή αποσυναρμολόγηση του/της Πισίνες Intex από οποιονδήποτε άλλον εκτός από το προσωπικό του Κέντρου Εξυπηρέτησης της Intex.

Οι δαπάνες που σχετίζονται με απώλεια υδάτων από την πισίνα, χημικά προϊόντα ή πρόκληση ζημιών από νερό δεν καλύπτονται από την παρούσα εγγύηση. Η παρούσα εγγύηση δεν καλύπτει τραυματισμούς ή ζημιές σε περιουσίες ή άτομα.

Διαβάστε προσεκτικά το εγχειρίδιο χρήστη και τηρείτε τις οδηγίες ορθής χρήσης και συντήρησης της Πισίνες Intex. Επιθεωρείτε πάντοτε το προϊόν, πριν από τη χρήση. Η Περιορισμένη Εγγύηση ενδέχεται να ακυρωθεί, εάν δεν τηρηθούν οι οδηγίες.