

Πισίνα με μεταλλικό σκελετό και τέντα 6'x15" (183cm x 38cm)**ΣΗΜΑΝΤΙΚΟΙ ΚΑΝΟΝΕΣ ΑΣΦΑΛΕΙΑΣ**

Διαβάστε και ακολουθήστε όλους τους κανόνες ασφαλείας και τις οδηγίες. Φυλάξτε τις οδηγίες χρήσης για μελλοντική χρήση. Αδυναμία τήρησης αυτών των προειδοποιήσεων και οδηγιών μπορεί να προκαλέσει σοβαρό τραυματισμό ή θάνατο στο χρήστη, ειδικά σε παιδιά.

Πρέπει να διαβάσετε προσεκτικά τη συσκευασία και να την φυλάξετε για μελλοντική χρήση. Δείτε το προϊόν για πρόσθετες προειδοποιήσεις.

**ΠΡΟΕΙΔΟΠΟΙΗΣΗ**

- Ποτέ μην αφήνετε το παιδί σας χωρίς εποπτεία, υπάρχει κίνδυνος πνιγμού.
- Μόνο για οικιακή χρήση. Για χρήση μόνο σε εξωτερικούς χώρους.
- Συνιστώμενη ηλικία χρήστη: 3 ετών και άνω.
- Τα παιδιά, ειδικά τα παιδιά κάτω των πέντε ετών, διατρέχουν υψηλό κίνδυνο πνιγμού.
- Τα παιδιά μπορούν να πνιγούν με πολύ μικρές ποσότητες νερού. Να αδειάζετε την πισίνα, όταν δεν την χρησιμοποιείτε.
- Να έχετε πάντα άμεση οπτική επαφή με τα παιδιά, να παραμένετε κοντά τους και να τα εποπτεύετε συνεχώς, όταν είναι μέσα ή κοντά στην πισίνα και όταν γεμίζετε και αδειάζετε αυτήν την πισίνα. Αν κάποιο παιδί έχει χαθεί και το ψάχνετε, πρώτα κοιτάξτε την πισίνα, ακόμα κι αν πιστεύετε ότι το παιδί είναι μέσα στο σπίτι.
- Αδειάστε τελείως την πισίνα μετά από κάθε χρήση και αποθηκεύστε την άδεια με τέτοιο τρόπο ώστε να μην συσσωρεύεται νερό της βροχής ή νερό από οποιαδήποτε άλλη πηγή.
- Κρατήστε μακριά από την πισίνα τα παιδιά εάν δεν τα εποπτεύετε, τοποθετώντας φράχτη ή άλλο γεκκριμένο μέσο περιφράξης σε κάθε πλευρά της πισίνας. Η εθνική ή τοπική νομοθεσία ή κώδικες μπορεί να απαιτούν περιφράξη ή άλλα γεκκριμένα μέσα περιφράξης. Ελέγξτε την εθνική ή τοπική νομοθεσία και κώδικες προτού στήσετε την πισίνα.
- Μην αφήνετε παιχνίδια μέσα στην πισίνα όταν παύσετε να τα χρησιμοποιείτε, καθώς τα παιχνίδια και παρόμοια αντικείμενα μπορεί να προσελκύσουν ένα παιδί στην πισίνα.
- Τοποθετήστε τυχόν έπιπλα (για παράδειγμα, τραπέζια, καρέκλες) μακριά από την πισίνα κι έτσι ώστε τα παιδιά να μην μπορούν να σκαρφαλώσουν σε αυτά για να μπουν στην πισίνα.
- Μην βουτάτε ή πηδάτε μέσα σε αυτήν την πισίνα. Οι βουτιές ή τα πηδήματα σε ριχά νερά μπορεί να οδηγήσει σε σπτάσιμο του λαιμού, παράλυση ή θάνατο.
- Κρατάτε σε απόσταση από την πισίνα ηλεκτρικά καλώδια, ραδιόφωνα, ηχεία και άλλες ηλεκτρικές συσκευές. Μην τοποθετείτε την πισίνα κοντά ή κάτω από ανεαρία ηλεκτροφόρα καλώδια.
- Να έχετε κοντά στην πισίνα τηλέφωνα που λειτουργεί και μια λίστα με τα τηλέφωνα άμεσης δράσης.
- Αποκτήστε πιστοποίηση στην καρδιοαναπνευστική αναζωογόνηση (ΚΑΑ). Σε περίπτωση έκτακτου περιστατικού, η άμεση χρήση ΚΑΑ μπορεί να σώσει ζωές.
- Η συναρμολόγηση και η απασυναρμολόγηση επιτρέπονται μόνο σε ενήλικες. Μην επιχειρήσετε ποτέ να αφαιρέσετε το κουβούκλιο, όντας μέσα στην πισίνα.
- Αφαιρέστε το σκιάστρο και αποθηκεύστε το σωστά, εφόσον δεν χρησιμοποιείται ή όταν αναμένονται ισχυροί άνεμοι, καταιγίδα, έντονη βροχόπτωση ή χιονόπτωση.
- Μην τοποθετείτε ποτέ αντικείμενα επάνω στο σκιάστρο και μην ασκείτε ποτέ έντονη δύναμη στο σκελετό, όταν το σκιάστρο βρίσκεται σε χρήση.
- Επιτρέπεται πάντοτε στενά τα παιδιά που βρίσκονται μέσα ή κοντά στην πισίνα, ανά πάσα στιγμή.
- Ελέγχετε όλες τις συνδέσεις του σκιάστρου ως προς την ασφάλειά τους, προτού εισέλθετε στην πισίνα.
- Το προϊόν αυτό είναι κατάλληλο για χρήση μόνο για τους σκοπούς που αναφέρονται στο παρόν εγχειρίδιο.

Η ΜΗ ΤΗΡΗΣΗ ΤΩΝ ΠΑΡΑΠΑΝΩ ΠΡΟΕΙΔΟΠΟΙΗΣΕΩΝ ΚΑΙ ΤΩΝ ΟΔΗΓΙΩΝ ΣΥΝΑΡΜΟΛΟΓΗΣΗΣ ΚΑΙ ΧΡΗΣΗΣ ΕΝΔΕΧΕΤΑΙ ΝΑ ΟΔΗΓΗΣΕΙ ΣΕ ΣΟΒΑΡΟ ΤΡΑΥΜΑΤΙΣΜΟ, ΠΝΙΓΜΟ Η ΥΛΙΚΕΣ ΖΗΜΙΕΣ.

©2023 Intex Marketing Ltd. - Intex Development Co. Ltd. - Intex Recreation Corp. All rights reserved/Tous droits réservés/Todos los derechos reservados/Alle Rechte vorbehalten. Printed in China/Imprimé en Chine/Impreso en China/Gedruckt in China.

©™ Trademarks used in some countries of the world under license from/©™ Marques utilisées dans certains pays sous licence de/Marcas registradas utilizadas en algunos países del mundo bajo licencia de/Warenzeichen verwendet in einigen Ländern der Welt in Lizenz von/Intex Marketing Ltd. to/a/a/an Intex Development Co. Ltd., Hong Kong & Intex Recreation Corp., P.O. Box 1440, Long Beach, CA 90801 • Distributed in the European Union by/Distribué dans l'Union Européenne par/Distribuido en la unión Europea por/Vertrieb in der Europäischen Union durch/Intex Trading B.V., Ettenseweg 46, 4706 PB Roosendaal – The Netherlands • Distributed in the UK by Unitex Service (UK) Limited, 21 Holborn Viaduct, London EC1A 2DY, UK. www.intexcpr.com

INTEX®**ΦΥΛΑΞΤΕ ΤΙΣ ΠΑΡΟΥΣΕΣ ΟΔΗΓΙΕΣ**

Σελίδα 1

ΓΕΝΙΚΑ:

- Μη στήνετε την πισίνα σε κατηφόρα ή κεκλιμένες επιφάνειες. Η περιοχή όπου θα στήσετε την πισίνα θα πρέπει να είναι τελείως επίπεδη και ομαλή, και να βρίσκεται τουλάχιστον 2 μέτρα μακριά από οποιαδήποτε κατασκευή ή εμπόδιο όπως φράχτη, γκαράζ, στίπη, κλαδιά που κρέμονται, κρεμάστρες ρούχων ή ηλεκτρικά καλώδια.
- Μην τοποθετείτε την παιδική πισίνα σε λάσπη, άμμο, μαλακό ή χαλαρό έδαφος, ξύλινη βεράντα, πλατφόρμα, μπαλκόνι, τσιμεντό, άσφαλτο ή οποιαδήποτε άλλη σκληρή επιφάνεια.
- Μην στηρίζετε, καθάλατε ή ασκείτε πίεση στο φουσκωτό τοίχωμα ή τον πλαϊνό τοίχο, καθώς μπορεί να τραυματιστείτε ή να ξεχειλίσει η πισίνα. Μην αφήνετε κανέναν να κάθετε πάνω, να σκαρφάλώνει ή να καθάλαει τα τοιχώματα της πισίνας.
- Να προστατεύετε όλους τους χρήστες της πισίνας από παθήσεις που μεταδίδονται εύκολα από τις πισίνες φρονιζόντας για την καθαριότητα του νερού. Μη καταπίνετε το νερό της πισίνας. Να τηρείτε τους κανόνες υγιεινής.
- Να αφαιρείτε όλα τα σκληρά, αιχμηρά ή χαλαρά αντικείμενα όπως κοσμήματα, ρολόγια, αγκράφες, κλειδιά, παπούτσια, ταιμπιδάκια κλπ από τους χρήστες προτού εισέλθουν στην πισίνα.
- Οι πισίνες υφίστανται φθορά και αλλοίωση. Να συντηρείτε σωστά την πισίνα σας. Ορισμένοι τύποι υπερβολικής ή ταχείας αλλοίωσης μπορεί να οδηγήσουν σε καταστροφή της πισίνας. Η καταστροφή της πισίνας μπορεί να προκαλέσει την απελευθέρωση μεγάλων ποσοτήτων νερού από την πισίνα.
- Μην τροποποιείτε το προϊόν και/ή μη χρησιμοποιείτε εξαρτήματα που δεν παρέχονται από τον κατασκευαστή.
- Επιλέξτε που θέλετε να εγκαταστήσετε την πισίνα. Συνιστάται να τοποθετήσετε την πισίνα στην πλευρά δύσης ώστε να δεσμεύεται ο περισσότερος απογευματινός ήλιος.
- Δεν απαιτείται κάποια συντήρηση της αντλίας αέρα. Απαιτούνται δύο άτομα για τη συναρμολόγηση του προϊόντος.
- Βεβαιωθείτε πως η πισίνα έχει συναρμολογηθεί πλήρως και γεμίσει με νερό, προτού ξεκινήσετε.
- Μην επιχειρήσετε ποτέ να εγκαταστήσετε το προϊόν υπό έντονο αέρα, καταιγίδα, ισχυρή βροχόπτωση ή χιόνι.
- Το στέγαστρο είναι σχεδιασμένο και κατασκευασμένο για μεγέθη πισίνας Intex: 6'x15" (183cm x 38cm).

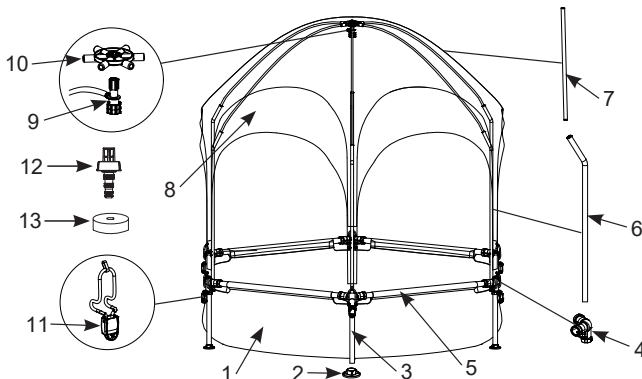
Σχέδιο θεσεων των ξεχωριστων εξαρτηματων

ΣΗΜΕΙΩΣΗ: Τα σχήματα παρέχονται μόνο για λόγους αναφοράς. Ενδέχεται να μην αντιστοιχεί στο πραγματικό προϊόν. Δε βρίσκεται υπό κλίμακα.

ΚΩΔ. ΑΝΑΦ	ΠΕΡΙΓΡΑΦΗ	ΠΟΣ.	ΚΩΔ. ΑΝΤΑΛΛΑΚΤΙΚΟΥ
1	ΜΟΥΣΑΜΑΣ ΠΙΣΙΝΑΣ	1	13310
2	ΚΑΠΑΚΙ ΠΟΔΙΟΥ	6	11574D
3	ΚΑΘΕΤΟ ΠΟΔΙ	6	13322
4	ΕΥΝΔΕΣΜΟΣ Τ	6	13323
5	ΚΑΘΕΤΗ ΑΧΤΙΝΑ	6	13234
6	ΡΑΒΔΟΣ ΣΧΗΜΑΤΟΣ J	6	13324
7	ΡΑΒΔΟΣ ΤΕΝΤΑΣ	6	13325
8	ΣΚΙΑΣΤΡΟ ΠΙΣΙΝΑΣ	1	13326
9	ΑΚΡΟΦΥΣΙΟ ΨΕΚΑΣΤΗΡΑ	1	13327
10	ΣΥΝΔΕΣΜΟΣ 6 ΚΑΤΕΥΘΥΝΣΕΩΝ	1	13328
11	ΚΟΥΜΠΩΜΑ ΣΠΟΙΝΙΟΥ	6	13348
12	ΕΥΝΔΕΣΜΟΣ ΑΠΟΣΤΡΑΓΓΙΣΗΣ	1	10201
13	ΠΩΜΑ ΒΑΛΒΙΔΑΣ ΑΠΟΣΤΡΑΓΓΙΣΗΣ	1	10649

ΦΥΛΑΞΤΕ ΤΙΣ ΠΑΡΟΥΣΕΣ ΟΔΗΓΙΕΣ

Οδηγίες εγκατάστασης**1. Συναρμολόγηση των κάθετων ποδιών**

- Συνδέστε το ένα πώμα ποδιού (2) και έναν σύνδεσμο T (4) στο κάθετο πόδι (3) (ΒΛΕΠΤΕ ΣΧΗΜΑ. 1).
- Επαναλάβετε τη διαδικασία για όλα τα κάθετα πόδια.

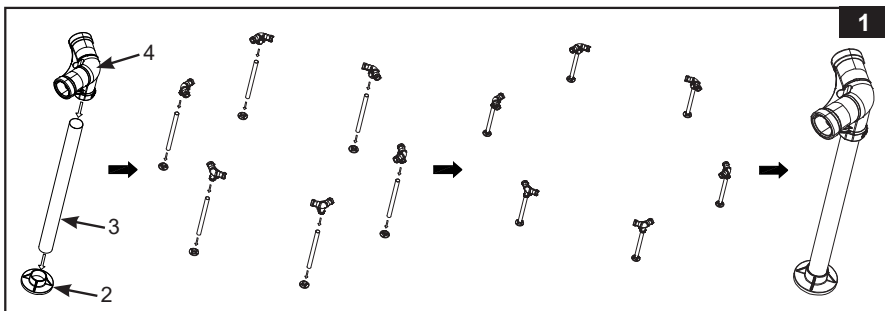
**2. Συναρμολόγηση οριζόντιων δοκαριών**

- Βγάλτε την επένδυση (1) και ανοίξτε την επάνω στο πανί εδάφους (δεν περιλαμβάνεται, διατίθεται ξεχωριστά) με τη βαλβίδα αποχέτευσης να βλέπει προς τον χώρο αποχέτευσης. Εγκαταστήστε τη βαλβίδα αποστραγγίσης μακριά από το σπιτι. Επιτρέψτε ο ήλιος να ζεστάνει την επένδυση πριν εισαγάγετε τις δοκούς (5) μέσα στα ανοίγματα χιτωνίου.
- Ξεκινήστε από οποιοδήποτε σημείο, αλλά πάντα να εργάζεστε προς την ίδια κατεύθυνση, εισαγάγετε τις οριζόντιες δοκούς (5) μέσα στα χιτώνια (ΒΛΕΠΤΕ ΣΧΗΜΑ. 2).

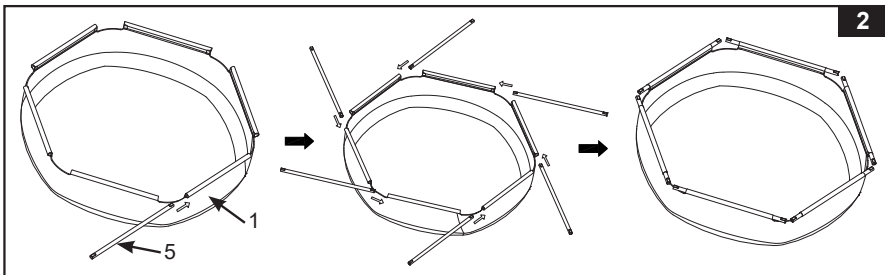
**3. Συναρμολόγηση πλαισίου πίσινας**

- Συνδέστε το συγκρότημα συνδέσμων T (4) στις δοκούς (5).
- Αυτή τη διαδικασία την επαναλαμβάνετε μέχρι να συνδεθούν όλες οι ακτίνες (ΒΛΕΠΤΕ ΣΧΗΜΑ. 3).

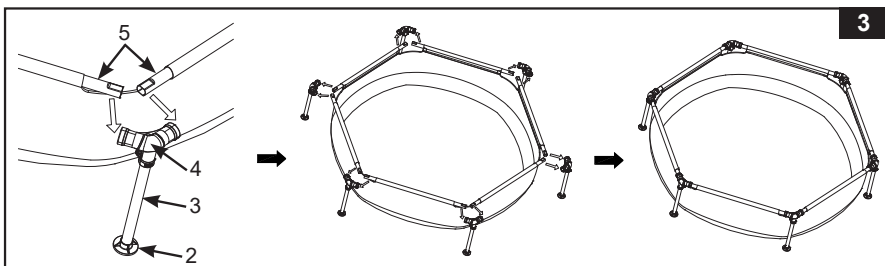
**ΦΥΛΑΞΤΕ ΤΙΣ ΠΑΡΟΥΣΕΣ ΟΔΗΓΙΕΣ**

4. Συγκρότημα ακροφύσιου ψεκαστήρα και συνδέσμου 6 κατευθύνσεων

- Εισάγετε το ακροφύσιο του ψεκαστήρα μέσα από την κεντρική οπή του συνδέσμου 6 κατευθύνσεων μέχρι να σταματήσει.
ΣΗΜΕΙΩΣΗ: η λεία πλευρά του συνδέσμου 6 κατευθύνσεων πρέπει να είναι στραμμένη προς το ακροφύσιο ψεκαστήρα, ενώ η πλευρά με τις νευρώσεις και τα κενά πρέπει να είναι στραμμένη προς τα πάνω.
- Κρατήστε το ακροφύσιο ψεκαστήρα ακίνητο και περιστρέψτε τον σύνδεσμο 6 κατευθύνσεων προς τα δεξιά μέχρι να σταματήσει και στη συνέχεια, τραβήξτε το ακροφύσιο ψεκαστήρα προς τα κάτω μέχρι να σταματήσει (**ΒΛΕΠΕΤΕ ΣΧΗΜΑ. 4**). Εάν ο σύνδεσμος 6 κατευθύνσεων δεν περιστρέφεται, αφαιρέστε και αναποδογυρίστε τον σύνδεσμο 6 κατευθύνσεων με τη λεία πλευρά να κοιτάζει προς το ακροφύσιο.
- Βεβαιωθείτε ότι το ακροφύσιο ψεκαστήρα έχει προσαρτηθεί με ασφάλεια στον σύνδεσμο 6 κατευθύνσεων τραβώντας τον σύνδεσμο 6 κατευθύνσεων επάνω ενώ ταυτόχρονα τραβάτε κάτω το ακροφύσιο ψεκαστήρα.

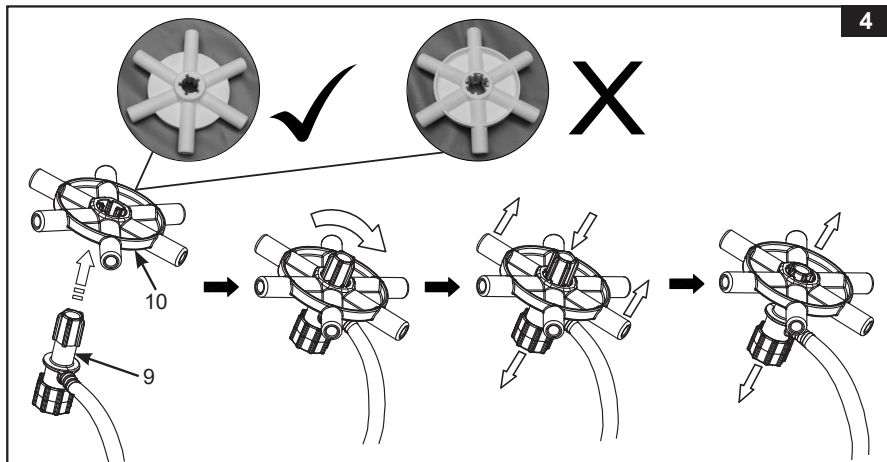
**5. Συναρμολόγηση τέντας πισίνας**

- Απλώστε την τέντα (8) με τις θηλές να βλέπουν προς τα επάνω και τοποθετήστε το συγκρότημα συνδέσμου 6 κατευθύνσεων στο κέντρο της τέντας με το ακροφύσιο ψεκαστήρα να κοιτάζει προς τα επάνω.
- Εισάγετε μια ράβδο τέντας (7) μέσα από τις θηλές τέντας και στον σύνδεσμο 6 κατευθύνσεων (10). Επαναλάβετε αυτή τη διαδικασία με όλες τις ράβδους της τέντας. Βεβαιωθείτε ότι οι ράβδοι έχουν εισαχθεί με ασφάλεια στους συνδέσμους 6 κατευθύνσεων.
- Ρυθμίστε τις ράβδους τέντας (7) και τον σύνδεσμο 6 κατευθύνσεων (10) έτσι ώστε να είναι κεντραρισμένα στην τέντα (**ΒΛΕΠΕΤΕ ΣΧΗΜΑ. 5**).

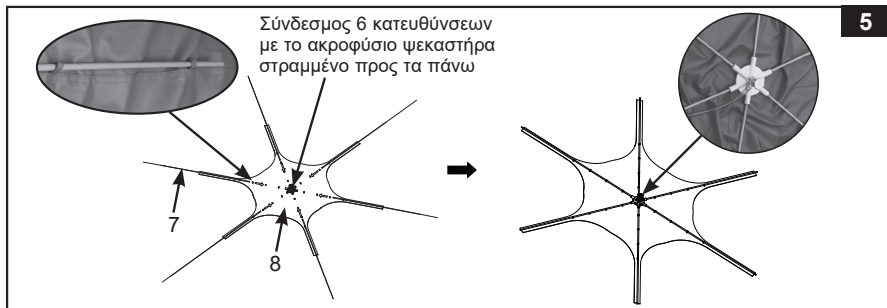
**ΦΥΛΑΞΤΕ ΤΙΣ ΠΑΡΟΥΣΕΣ ΟΔΗΓΙΕΣ**

6. Εγκατάσταση της τέντας στην πισίνα

- Τοποθετήστε τον στύλο σχήματος J (6) στην οπή που βρίσκεται πάνω από τον σύνδεσμο T (4). Επαναλάβετε τη διαδικασία για όλους τους στύλους σχήματος J (Βλεπετε σχημα. 6.1 – 6.2).
- Απαιτούνται δύο άτομα για την εγκατάσταση της συναρμολογημένης τέντας επάνω στους στύλους σχήματος J (6). Με το ένα άτομο να κρατάει τη μία πλευρά των ράβδων τέντας, το άλλο άτομο να τραβάει έναν στύλο σχήματος J (6) έξω από τον σύνδεσμο T (4), εισαγάγετε τον στύλο σχήματος J μέσα από τις θηλιές του θόλου στην τέντα πριν συνδέσετε τον στύλο με τη ράβδο τέντας (7). Βεβαιωθείτε ότι ο στύλος σχήματος J εισάγεται πρώτα μέσα από τις θηλιές τέντας και ότι η ράβδος τέντας (7) έχει εισαχθεί πλήρως στον στύλο σχήματος J (6) προτού επανατοποθετήσετε τον στύλο σχήματος J στον σύνδεσμο T. Επαναλάβετε αυτή τη διαδικασία για όλους τους στύλους σχήματος J (Βλεπετε σχημα. 6.3 – 6.6).
- Περάστε τα σχοινιά τέντας μέσα από τους γάντζους που προεξέχουν και βρίσκονται σε κάθε πλευρά του συνδέσμου T (4). Βεβαιωθείτε ότι τα σχοινιά είναι ασφαλώς αγκιστρωμένα στον σύνδεσμο T, στη συνέχεια ανοίξτε το κούμπωμα σχοινού (11), τραβήξτε το κούμπωμα προς τα πάνω για να σφίξετε την τέντα και κλείστε το κούμπωμα για να ασφαλίσετε το σχοινί στη θέση του. Επαναλάβετε τη διαδικασία με όλα τα σχοινιά και τα κουμπώματα τέντας (Βλεπετε σχημα. 6.7 – 6.10).
- Συνδέστε το άλλο άκρο του σωλήνα ακροφυσίου ψεκαστήρα σε ένα λάστιχο κήπου. Μόλις συνδεθεί ο σωλήνας, ανοίξτε σταδιακά το νερό της βρύσης. Περιστρέψτε το χείλος του ακροφυσίου ψεκαστήρα αριστερά ή δεξιά για να ρυθμίσετε την ισχύ του ψεκαστήρα νερού. **ΣΗΜΕΙΩΣΗ:** Οδηγήστε τον σωλήνα ψεκαστήρα μαζί με έναν από τους στύλους σχήματος J.

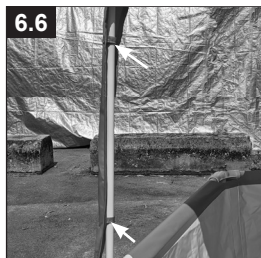
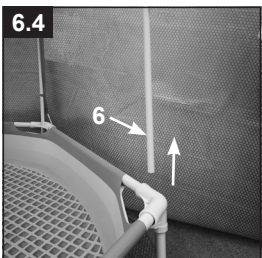
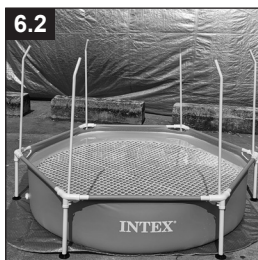
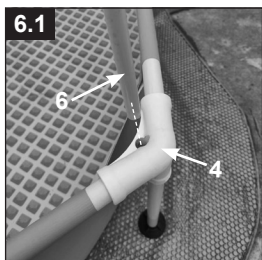

ΦΥΛΑΞΤΕ ΤΙΣ ΠΑΡΟΥΣΕΣ ΟΔΗΓΙΕΣ

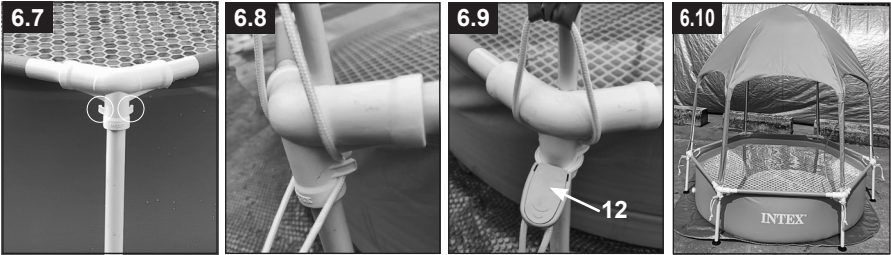

Συντήρηση και Αποθήκευση

1. Ελέγχετε τακτικά όλα τα εξαρτήματα για ενδείξεις φθοράς ή βλάβης. Αντικαταστήστε αμέσως τα κατεστραμμένα εξαρτήματα.
2. Χρησιμοποιήστε ένα σφουγγάρι και καθαρό νερό για να σκουπίσετε τυχόν χώμα ή λεκέδες στο εσωτερικό του σκιάστρου.

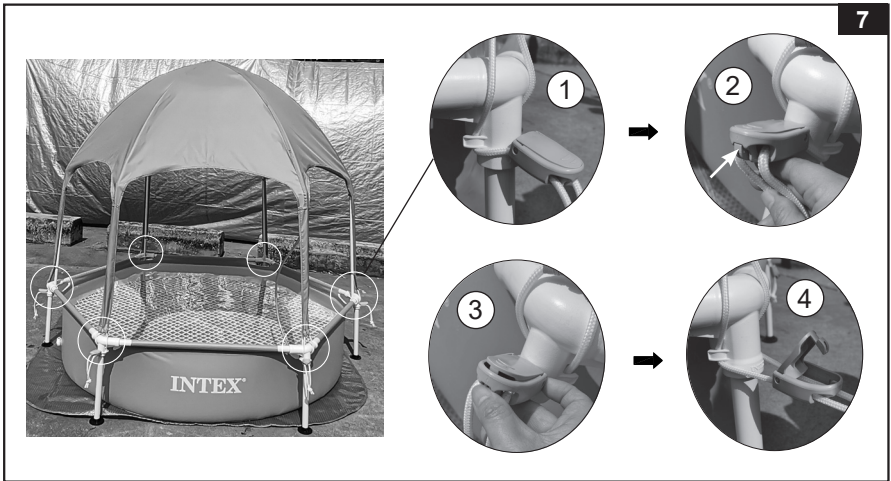

3. Για την αποσυναρμολόγηση απαιτούνται δύο άτομα. Αφαιρέστε τη διάταξη του σκιάστρου από την πισίνα (**Βλέπετε σχήμα. 7**).
4. Αντιστρέψτε τις παραπάνω οδηγίες, πριν από την αποθήκευση.
5. Στεγνώστε την επένδυση, την τέντα και τα αξεσουάρ στον ήλιο εντελώς πριν τα διπλώσετε.
6. Αποθηκεύετε την τέντα, την πισίνα και τα αξεσουάρ σε τοποθεσία αποθήκευσης στεγνή, με ελεγχόμενη θερμοκρασία μεταξύ 0° – 40°C (32° – 104°F).
7. Το κουτί της συσκευασίας μπορεί να χρησιμοποιηθεί για την αποθήκευση.

ΦΥΛΑΞΤΕ ΤΙΣ ΠΑΡΟΥΣΕΣ ΟΔΗΓΙΕΣ

ΠΕΡΙΟΡΙΣΜΕΝΗ ΕΓΓΥΗΣΗ

Η Πισίνα με μεταλλικό σκελετό και τέντα έχει κατασκευαστεί χρησιμοποιώντας υλικά εξαιρετικής ποιότητας από εξειδικευμένο εργατικό δυναμικό. Όλα τα προϊόντα Intex έχουν επιθεωρηθεί λεπτομερώς και όταν αποχωρούν από το εργοστάσιο έχουν πιστοποιηθεί ότι δεν είναι ελαττωματικά. Η Περιορισμένη Εγγύηση ισχύει μόνο για την Πισίνα με μεταλλικό σκελετό και τέντα.

Η παρούσα περιορισμένη εγγύηση λειτουργεί συμπληρωματικά, όχι ως υποκατάστατο των νόμιμων σας δικαιωμάτων σας και ένδικων μέσων. Σε περίπτωση που η παρούσα εγγύηση είναι ασύμβατη με τα νόμιμα δικαιώματά σας, τα δικαιώματά σας υπερισχύουν της εγγύησης. Για παράδειγμα, η νομοθεσία για τους καταναλωτές στη Ευρωπαϊκή Ένωση σας παρέχει αποκλειστικά δικαιώματα εγγύησης, επιπλέον της κάλυψης που σας παρέχει η παρούσα περιορισμένη εγγύηση. Για περισσότερες πληροφορίες, σχετικά με τη νομοθεσία για τους καταναλωτές στην ΕΕ, μπορείτε να επισκεφθείτε το δικτυακό τόπο του Ευρωπαϊκού Κέντρου Καταναλωτών στη διεύθυνση: http://ec.europa.eu/consumers/ecc/contact_en/htm.

Οι διατάξεις της παρούσας Περιορισμένης Εγγύησης ισχύουν μόνο για τον αρχικό αγοραστή και δεν είναι μεταβιβάσιμες. Η παρούσα Περιορισμένη Εγγύηση ισχύει για το χρονικό διάστημα που αναγράφεται κάτω από την αρχική αγορά λιανικής. Φυλάξτε την απόδειξη με αυτό το εγχειρίδιο, καθώς αποτελεί αποδεικτικό της αγοράς και πρέπει να συνοδεύει τυχόν αξιώσεις εγγύησης. Σε διαφορετική περίπτωση η Περιορισμένη Εγγύηση χάνει την ισχύ της.

Εγγύηση Πισίνα με μεταλλικό σκελετό και τέντα - 180 Ημέρες

Σε περίπτωση που εντοπίσετε κάποιο ελάττωμα, κατά τη διάρκεια της περιόδου Πισίνα με μεταλλικό σκελετό και τέντα INTEX της εγγύησης, παρακαλείσθε να επικοινωνήσετε με το αντίστοιχο Κέντρο Σέρβις της Intex, το οποίο περιλαμβάνεται στο ξεχωριστό φυλλάδιο «Εξουσιοδοτημένα Κέντρα Σέρβις». Εφόσον το είδος επιστραφεί, σύμφωνα με τις οδηγίες του Κέντρου Σέρβις της Intex, το Κέντρο Σέρβις θα το επιθεωρήσει για να διαπιστώσει την ισχύ της απαίτησης. Εφόσον το είδος καλύπτεται από τις διατάξεις της εγγύησης, αυτό θα επισκευαστεί ή θα αντικατασταθεί, με όμοιο ή συμβατό είδος (υπόκειται στη διακριτική ευχέρεια της Intex) χωρίς χρέωση για εσάς.

Εκτός από την παρούσα εγγύηση και άλλα νόμιμα δικαιώματα που ισχύουν στη χώρα σας, δεν υφίστανται άλλες έμμεσες εγγυήσεις. Στο μέτρο που είναι πιθανό στη χώρα σας, η Intex δεν μπορεί να θεωρηθεί σε καμία υπόλογη απέναντι σε εσάς ή σε τρίτους για άμεσες ή έμμεσες συνέπειες που προκύπτουν από τη χρήση του/της Πισίνα με μεταλλικό σκελετό και τέντα INTEX, ή από ενέργειες των συνεργατών και υπαλλήλων της Intex (συμπεριλαμβανομένης της κατασκευής του προϊόντος). Ορισμένες χώρες ή δικαιοδοσίες δεν επιτρέπουν την εξάρτηση ή τον περιορισμό συμπωματικών ή παρεπόμενων ζημιών, έτσι ο παραπάνω περιορισμός ενδέχεται να μην ισχύει για εσάς.

Σας παρακαλούμε να λάβετε υπόψη σας πως η παρούσα περιορισμένη εγγύηση δεν ισχύει στις ακόλουθες περιπτώσεις:

- Εάν το Πισίνα με μεταλλικό σκελετό και τέντα INTEX υπόκειται σε αμέλεια, ακατάλληλη χρήση ή εφαρμογή, ατύχημα, ακατάλληλη λειτουργία, ακατάλληλη συντήρηση ή αποθήκευση.
- Εάν η Πισίνα με μεταλλικό σκελετό και τέντα της Intex υπόκειται σε ζημιά υπό συνθήκες που δεν εμπίπτουν στον έλεγχο της Intex, συμπεριλαμβανομένων, ωστόσο μη περιορισμένων σε τρυπήματα, σκισίματα, διάβρωση, τυπική φθορά, ρήξη και βλάβη που προκαλείται από την έκθεση σε φωτιά, πλημμύρα, παγετό, βροχή ή άλλες εξωτερικές περιβαλλοντικές δυνάμεις.
- Για τμήματα και εξαρτήματα που δεν πωλούνται από την Intex, και/ή.
- Για μη εξουσιοδοτημένες τροποποιήσεις, επισκευές ή αποσυρμολόγηση του/της Πισίνα με μεταλλικό σκελετό και τέντα INTEX από οποιοδήποτε άλλον εκτός από το προσωπικό του Κέντρου Εξυπηρέτησης της Intex.

Οι δαπάνες που σχετίζονται με απώλεια υδάτων από την πισίνα, χημικά προϊόντα ή πρόκληση ζημιών από νερό δεν καλύπτονται από την παρούσα εγγύηση. Η παρούσα εγγύηση δεν καλύπτει τραυματισμούς ή ζημιές σε περιουσίες ή άτομα.

Διαβάστε προσεκτικά το εγχειρίδιο χρήστη και τηρείτε τις οδηγίες ορθής χρήσης και συντήρησης της Πισίνα με μεταλλικό σκελετό και τέντα INTEX. Επιθεωρείτε πάντοτε το προϊόν, πριν από τη χρήση. Η Περιορισμένη Εγγύηση ενδέχεται να ακυρωθεί, εάν δεν τηρηθούν οι οδηγίες.

ΦΥΛΑΞΤΕ ΤΙΣ ΠΑΡΟΥΣΕΣ ΟΔΗΓΙΕΣ

Σελίδα 7