

ΟΔΗΓΙΕΣ ΧΡΗΣΗΣ

ΓΕΝΙΚΕΣ ΟΔΗΓΙΕΣ ΑΣΦΑΛΕΙΑΣ

Φροντίστε να Διαβάσετε, να Κατανοήσετε και να Τηρήσετε όλες τις Οδηγίες πολύ Προσεκτικά Πριν Εγκαταστήσετε και Χρησιμοποιήσετε το Προϊον. Να φυλαχτεί για μελλοντική αναφορά.

Πισίνα Easy Set®

6' - 18' (183 εκ - 549 εκ) Μοντέλο



Για επεξηγηματικούς σκοπούς μόνο. Εξαρτήματα πιθανόν να μην παρέχονται με την πισίνα.

Μην παραλείψετε να δοκιμάσετε και τα ακολουθα εξαιρετικά προϊόντα της Intex: Πισίνες, Εξαρτήματα Πισίνας, Φουσκωτές Πισίνες και Παιχνίδια Σπιτιού, Στρώματα Αερα και Βαρκες, τα οποία διατίθενται μέσω των εμπορικών αντιπροσώπων μας ή του δικτυακού τόπου μας.

Λόγω της πολιτικής συνεχούς βελτίωσης των προϊόντων της, η Intex διατηρεί το δικαίωμα τροποποίησης των προδιαγραφών και της εμφάνισης, κάτι που ενδέχεται να οδηγήσει σε ενημερώσεις του εγχειριδίου οδηγιών, χωρίς προηγούμενη ενημέρωση.

INTEX® ©2020 Intex Marketing Ltd. - Intex Development Co. Ltd. - Intex Recreation Corp. All rights reserved/Tous droits réservés/Todos los derechos reservados/Alle Rechte vorbehalten Printed in China/Imprimé en Chine/Impreso en China/Gedruckt in China.

®™ Trademarks used in some countries of the world under license from/®™ Marques utilisées dans certains pays sous licence de/Marcas registradas utilizadas en algunos países del mundo bajo licencia de/Warenzeichen verwendet in einigen Ländern der Welt in Lizenz von/Intex Marketing Ltd. to/à/a/an Intex Development Co. Ltd., G.P.O Box 28829, Hong Kong & Intex Recreation Corp., P.O. Box 1440, Long Beach, CA 90801 • Distributed in the European Union by/Distribué dans l'Union Européenne par/Distribuido en la unión Europea por/Vertrieb in der Europäischen Union durch/Intex Trading B.V., Venneveld 9, 4705 RR Roosendaal - The Netherlands
www.intexcorp.com

ΠΙΝΑΚΑΣ ΠΕΡΙΕΧΟΜΕΝΩΝ

Προσοχη / Γενικες Οδηγιες Ασφαλειας.....	3-4
Καταλογος Εξαρτηματων & Αναφορα.....	5
Οδηγιες συναρμολογησης.....	6-8
Συντηρηση πισινας & χρηση χημικων.....	9
λυση προβληματων.....	9
Συντηρηση πισινας & αδειασμα.....	10
Προετοιμασιες εν οψει χειμωνα.....	11
Γενικες οδηγιες ασφαλειας.....	11
Περιορισμενη εγγυηση.....	12

Εισαγωγή:

Παρακαλούμε διαβάστε τις οδηγίες πριν ξεκινήσετε τη συναρμολόγηση της πισίνας. Οι ακολουθίες οδηγίες συμβάλλουν στην καλύτερη συντήρηση της πισίνας, στην αντοχή της στο χρόνο και στην ασφαλέστερη χρήση της. Σας συστήνουμε να παρακολουθήσετε τις οδηγίες χρήσεως καθοδηγούμενες από σχετικό βίντεο στην ιστοσελίδα μας www.intexdevelopment.com/support/videos. Προτείνουμε η συναρμολόγηση της πισίνας να γίνεται από 2 άτομα.

Περισσότερα άτομα σημαίνει και γρηγορότερο μοντάζ.

Δεν απαιτούνται εργαλεία για τη συναρμολόγηση.

ΓΕΝΙΚΕΣ ΟΔΗΓΙΕΣ ΑΣΦΑΛΕΙΑΣ

Φροντίστε να Διαβάσετε, να Κατανοήσετε και να Τηρήσετε όλες τις Οδηγίες πολύ Προσεκτικά Πριν Εγκαταστήσετε και Χρησιμοποιήσετε το Προϊόν.

⚠ ΠΡΟΣΟΧΗ

- **Απαραίτητη είναι η συνεχής και σωστή επιβλεψη παιδιών και ατόμων με ειδικές ανάγκες από ενήλικες.**
- Ασφαλίστε πορτες, παραθυρα και τιον εμποδια ώστε να παρεμποδισετε την ανεξουσιοδοτημενη, ακουσια η' ανευ επιτηρησης εισοδο στην πισινα.
- Τοποθετηστε ενα εμποδιο ασφαλειας ώστε να αποκλεισετε την προσβαση στην πισινα απο μικρα παιδια και κατοικιδια ζωα.
- Η συναρμολογηση και αποσυναρμολογηση της πισινας με τα αξεσουαρ της πρεπει να γινεται μονο απο ενήλικες.
- Απαγορευεται η καταδυση, το αλμα η' η ολισθηση μεσα σε πισινες πανω απο το επιγειο υψος η' σε οποιαδηποτε ρηχη επιφανεια νερου.
- Σε περιπτωση που δεν εγκαταστησετε την πισινα σε ομαλο, επιπεδο και ανθεκτικο εδαφος ενδεχεται να προκληθει καθιζηση της πισινας η πιθανοτητα εκτοξευσης ενος ατομου που βρισκεται ξαπλωμενο εντος της πισινας.
- Μην στηριζετε, στεκεστε η' ασκειτε πιεση στον φουσκωτο δακτυλιο η' στο επανω χειλος γιατι μπορει να προκληθει τραυματισμος η' πλημμυρα. Μην επιτρεπτετε σε κανεναν να καθεται, να αναρριχεται η' να στεκεται στις πλευρες τις πισινας.
- Απομακρυνετε ολα τα παιχνιδια και αντικειμενα που επιπλεουν απο μεσα και γυρω απο την πισινα οταν δεν την χρησιμοποιειτε. Αντικειμενα μεσα στην πισινα προσελκυσουν μικρα παιδια.
- Κρατηστε παιχνιδια, καρεκλες, τραπεζια η' οποιοδηποτε αντικειμενο στο οποιο ενα παιδι μπορει να αναρριχηθει, τουλαχιστον 4 ποδια μακρια απο την πισινα.
- Κρατηστε συνεργα διασωσης κοντα στην πισινα και τοποθετηστε ευκρινωσ τους αριθμους τηλεφωνων επειγουσας αναγκης, κοντα στη συσκευη τηλεφωνου που ειναι πλησιεστερη στην πισινα. Παραδειγματα εξοπλισμου διασωσης: στρογγυλη σημαδουρα εγκεκριμενη απο την ακτοφυλακη με μονιμο σχοινη, δυνατος σταθερος στυλος μηκους τουλαχιστον δωδεκα ποδιων (12') [365,76 εκατοστων].
- Ποτε μην κολυμπατε μονοι η' αφηνετε αλλους να κολυμπουν μονοι.
- Διατηρειτε την πισινα σας πεντακαθαρη. Πρεπει ανα πασα στιγμη να μπορειτε να διακρινετε τον πυθμενα της πισινας οταν στεκεστε στο εξωτερικο προστατευτικο της κιγκλιδωμα.
- Αν κολυμπατε τη νυχτα, πρεπει να χρησιμοποιειτε τεχνητο φωτισμο για να φωτισετε τη σημανση ασφαλειας, τις σκαλες, τον πυθμενα της πισινας και τους διαδρομους.
- Απομακρυνθειτε απο την πισινα οταν καταναλωνετε αλκοολ η' φαρμακευτικες ουσιες.
- Κρατηστε τα παιδια μακρια απο τα καλυμματα πισινας ώστε να αποφυγουν περιπλοκη, πνιγμο η' αλλο σοβαρο τραυματισμο.
- Τα καλυμματα πισινας πρεπει να απομακρυνονται ντο την πισινα πριν την χρησιμοποιησετε. Παιδια και ενήλικες δεν μπορουν να φανουν κατω απο το καλυμμα της πισινας.
- Μην τοποθετειτε η' απομακρυνετε το καλυμμα της πισινας ενω την χρησιμοποιειτε εσεις η' οποιοσδηποτε αλλος.
- Κρατηστε την πισινα και τον περιβαλλοντα χωρο της πισινας καθαρο απο αντικειμεν που μπορουν να προκαλεσουν τραυματισμους και για να αποφυγετε γλιστρηματα και πεσιματα.
- Προστατεψτε ολους τους χρηστες της πισινας απο νοσηματα διασφαλιζοντας την καθαροτητα του νερου. Μην καταπινετε το νερο της πισινας και τηρειτε τους κανονες υγιεινης.
- Οι πισινες υποκεινται σε καταπονηση και φθορα, εαν δεν συντηρουνται σωστα. Συντηρειτε σωστα την πισινα σας. Ορισμενοι τυποι φθορας ενδεχεται να επιφερουν βλαβες στην πισινα. Οι βλαβες ισως προκαλεσουν διαρροη μεγαλων ποσοτητων νερου απο την πισινα.
- Η συγκεκριμενη πισινα ενδεικνυται για χρηση μονο σε εξωτερικο χωρο.
- Όταν η πισίνα δεν χρησιμοποιείται για μεγαλύτερο χρονικό διάστημα, αδειάστε την πλήρως και αποθηκεύστε την άδεια, με τέτοιο τρόπο, έτσι ώστε να μη συσσωρεύεται το νερό της βροχής ή οποιασδήποτε άλλης πηγής μέσα σε αυτή. Βλ. οδηγίες αποθήκευσης.
- Για όσο διάστημα χρησιμοποιείτε την πισίνα, θα πρέπει να λειτουργείτε την αντλία φίλτρου για να εξασφαλίσετε ότι το νερό αλλάζει τουλάχιστον μια φορά τη μερα. Συμβουλευτείτε τις οδηγίες χρήσης της αντλίας για να υπολογίσετε τις απαραίτητες ώρες λειτουργίας.

ΤΑ ΠΡΟΣΤΑΤΕΥΤΙΚΑ ΚΙΓΚΛΙΔΩΜΑΤΑ ΚΑΙ ΚΑΛΥΜΜΑΤΑ ΤΗΣ ΠΙΣΙΝΑΣ ΔΕΝ ΥΠΟΚΑΘΙΣΤΟΥΝ ΤΗ ΣΥΝΕΧΗ ΚΑΙ ΑΠΟΤΕΛΕΣΜΑΤΙΚΗ ΕΠΙΒΛΕΨΗ ΤΩΝ ΠΑΙΔΙΩΝ ΑΠΟ ΕΝΗΛΙΚΟΥΣ. Η ΠΙΣΙΝΑ ΔΕΝ ΠΑΡΕΧΕΤΑΙ ΜΕ ΝΑΥΑΓΟΣΩΣΤΗ. ΣΥΝΕΠΩΣ, ΟΙ ΕΝΗΛΙΚΕΣ ΘΑ ΠΡΕΠΕΙ ΝΑ ΛΕΙΤΟΥΡΓΟΥΝ ΩΣ ΝΑΥΑΓΟΣΩΣΤΕΣ Ή ΕΠΙΤΗΡΗΤΕΣ ΚΑΙ ΝΑ ΔΙΑΦΥΛΑΤΤΟΥΝ ΤΗ ΖΩΗ ΟΛΩΝ ΤΩΝ ΧΡΗΣΤΩΝ ΤΗΣ ΠΙΣΙΝΑΣ, ΙΔΙΕΤΑΙΡΑ ΤΩΝ ΠΑΙΔΙΩΝ, ΕΝΤΟΣ ΚΑΙ ΓΥΡΩ ΑΠΟ ΤΗΝ ΠΙΣΙΝΑ.

Η ΑΠΟΦΥΓΗ ΤΗΡΗΣΗΣ ΤΩΝ ΠΑΡΑΠΑΝΩ ΚΑΝΟΝΩΝ ΜΠΟΡΕΙ ΝΑ ΕΠΙΦΕΡΕΙ ΚΑΤΑΣΤΡΟΦΗ ΠΕΡΙΟΥΣΙΑΣ, ΣΟΒΑΡΟ ΤΡΑΥΜΑΤΙΣΜΟ Η' ΘΑΝΑΤΟ.

Προσοχη:

Ο ιδιοκτητης της πισινας ειναι υποχρεωμενος βασει των κανονισμων να περιφραξει το χωρο της πισινας για να μην μπορουν να πλησιασουν παιδια και να τηρησει πιθανον και αλλους κανονισμους ασφαλειας. Ζητειστε τις πληροφοριες απο τις αρχες.

ΓΕΝΙΚΕΣ ΟΔΗΓΙΕΣ ΑΣΦΑΛΕΙΑΣ

Φροντίστε να Διαβάσετε, να Κατανοήσετε και να Τηρήσετε όλες τις Οδηγίες πολύ Προσεκτικά Πριν Εγκαταστήσετε και Χρησιμοποιήσετε το Προϊον. Οι παρούσες προειδοποιήσεις, οδηγίες και υποδείξεις ασφαλείας αναφέρονται σε ορισμένους κοινούς κινδύνους, ωστόσο, δεν μπορούν να καλύψουν κάθε επικινδυνότητα ή κίνδυνο, σε κάθε περίπτωση. Να είστε πάντοτε προσεκτικοί και να χρησιμοποιείτε κοινή λογική και σωστή αξιολόγηση, όταν απολαμβάνετε δραστηριότητες στο νερό. Να φυλαχτεί για μελλοντική αναφορά. Η συσκευασία θα πρέπει να διαβαστεί προσεκτικά και να φυλαχτεί για μελλοντική αναφορά. Βλέπετε συμπληρωματικές προειδοποιήσεις στο προϊόν.

Γενικά

- Ελέγχετε τακτικά τους πύρους, τους κοιλίες και/ή τις βίδες για σκουριά, θραύσματα ή αιχμηρές ακμές, ειδικά στις προσβάσιμες επιφάνειες, προκειμένου να αποφευχθούν ενδεχόμενοι τραυματισμοί.

Ασφάλεια ατόμων που δεν γνωρίζουν κολύμπι

- Απαιτείται η συνεχής, ενεργή και προσεκτική επίβλεψη από ικανό ενήλικα των ατόμων που δε γνωρίζουν καθόλου ή δε γνωρίζουν καλό κολύμπι, ανά πάσα στιγμή (να θυμάστε πως τα παιδιά κάτω των πέντε ετών βρίσκονται σε μεγαλύτερο κίνδυνο πνιγμού).
- Ορίστε κάποιον ικανό ενήλικα ως επιτηρητή της πισίνας, όταν αυτή βρίσκεται σε χρήση.
- Τα άτομα που δε γνωρίζουν καθόλου ή δε γνωρίζουν καλό κολύμπι θα πρέπει να φορούν εξοπλισμό ατομικής προστασίας, όταν χρησιμοποιούν την πισίνα.
- Όταν η πισίνα δε χρησιμοποιείται ή όταν δεν υπάρχει επιτήρηση, απομακρύνετε όλα τα παιχνίδια από αυτήν και από τον περιβάλλοντα χώρο, έτσι ώστε να μην προσελκύει τα παιδιά.

Διατάξεις ασφαλείας

- Συνιστάται η εγκατάσταση διαχωριστικού (και η ασφάλιση όλων των θυρών και παραθύρων, όπου απαιτείται) για την αποτροπή της μη επιτρεπόμενης πρόσβασης στην πισίνα.
- Τα διαχωριστικά, τα καλύμματα πισίνας, οι συναγερμοί πισίνας ή παρόμοιες διατάξεις ασφαλείας αποτελούν βοηθήματα, ωστόσο δεν υποκαθιστούν τη συνεχή επίβλεψη ενός ικανού ενήλικα.

Εξοπλισμός ασφαλείας

- Συνιστάται η ύπαρξη εξοπλισμού διάσωσης (π.χ. στρογγυλού σωσιβίου με προσαρτημένο σχοινί) κοντά στην πισίνα.
- Διατηρείτε ένα τηλέφωνο που να λειτουργεί μαζί με μια λίστα τηλεφωνικών αριθμών εκτάκτου ανάγκης κοντά στην πισίνα.

Ασφαλής χρήση της πισίνας

- Ενθαρρύνετε όλους της χρήστες, ειδικά τα παιδιά, να μάθουν κολύμπι.
- Μάθετε τεχνικές Βασικής Υποστήριξης Ζωής (καρδιοπνευμονική ανάνηψη - CPR) και ανανεώνετε τακτικά τις γνώσεις σας. Σε περίπτωση εκτάκτου ανάγκης, ενδέχεται να σωθεί μια ζωή.
- Ενημερώστε όλους τους χρήστες της πισίνας, συμπεριλαμβανομένων των παιδιών, για τον τρόπο δράσης σε περίπτωση έκτακτης ανάγκης.
- Μην κάνετε ποτέ βουτιά σε ρηχά νερά. Αυτό μπορεί να οδηγήσει σε σοβαρό τραυματισμό ή θάνατο.
- Μη χρησιμοποιείτε την πισίνα, αφού καταναλώσετε αλκοόλ ή φάρμακα που θα μπορούσαν να επηρεάσουν την ικανότητά σας να την χρησιμοποιήσετε με ασφάλεια.
- Όταν χρησιμοποιούνται καλύμματα πισίνας, αφαιρέστε τα πλήρως από αυτήν, προτού εισέλθετε στην πισίνα.
- Προστατεύετε τους χρήστες της πισίνας από ασθένειες που σχετίζονται με το νερό της πισίνας, διατηρώντας το νερό της καθαρό και υγιεινό. Συμβουλευτείτε τις οδηγίες επεξεργασίας νερού, στο εγχειρίδιο χρήστη.
- Αποθηκεύετε τις χημικές ουσίες (π.χ. επεξεργασίας νερού, προϊόντα καθαρισμού ή απολύμανσης) μακριά από σημεία, στα οποία έχουν πρόσβαση τα παιδιά.
- Οι αφαιρούμενες σκάλες θα πρέπει να τοποθετούνται σε οριζόντια επιφάνεια.
- Λαμβάνετε υπόψη και τηρείτε τις προειδοποιήσεις και τις οδηγίες που αναγράφονται στις πινακίδες ασφαλείας στα τοιχώματα της πισίνας.

ΣΧΕΔΙΟ ΘΕΣΕΩΝ ΤΩΝ ΞΕΧΩΡΙΣΤΩΝ ΕΞΑΡΤΗΜΑΤΩΝ

Πριν την συναρμολόγηση της πισίνας, παρακαλούμε ελεγξτε αν υπάρχουν όλα τα εξαρτήματα.

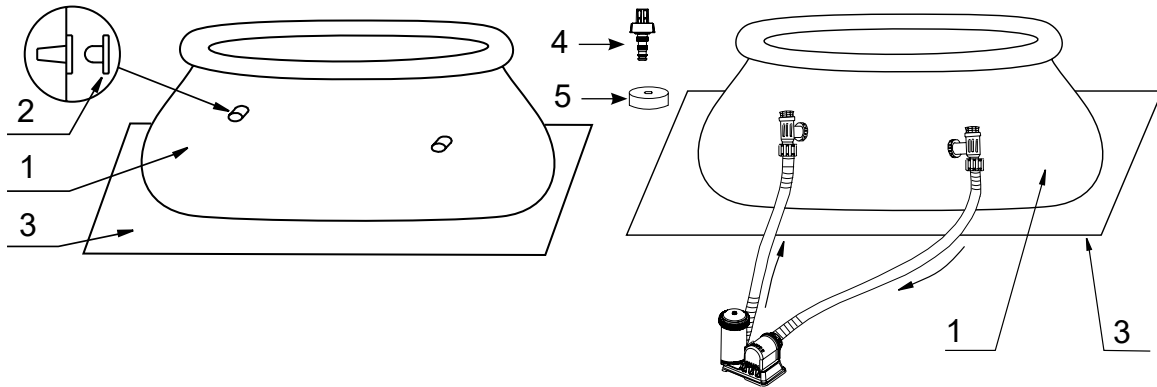

16' (488 εκ.) και κάτω

17' (518 εκ.) και πάνω

ΤΕΜΑΧΙΟ ΑΡ.	ΠΕΡΙΓΡΑΦΗ	ΜΕΓΕΘΟΣ ΠΙΣΙΝΑΣ & ΠΟΣΟΤΗΤΑ							
		6' (183cm)	8' (244cm)	10' (305cm)	12' (366cm)	13' (396cm)	15' (457cm)	16' (488cm)	18' (549cm)
1	ΜΟΥΣΑΜΑΣ ΠΙΣΙΝΑΣ (ΠΩΜΑ ΒΑΛΒΙΔΑΣ ΑΠΟΣΤΡΑΓΓΙΣΗΣ ΠΕΡΙΛΑΜΒΑΝΕΤΑΙ)	1	1	1	1	1	1	1	1
2	ΤΑΠΑ ΓΙΑ ΤΟ ΑΝΟΙΓΜΑ ΤΟΥ ΔΙΧΤΥΟΥ (1 ΕΠΙ ΠΛΕΟΝ)	3	3	3	3	3	3	3	-
3	ΚΑΡΑΒΟΠΛΑΝΟ ΓΙΑ ΧΑΜΩ	-	-	-	-	-	1	1	1
4	ΕΥΝΔΕΣΜΟΣ ΑΠΟΣΤΡΑΓΓΙΣΗΣ	1	1	1	1	1	1	1	1
5	ΠΩΜΑ ΒΑΛΒΙΔΑΣ ΑΠΟΣΤΡΑΓΓΙΣΗΣ	1	1	1	1	1	1	1	2

ΤΕΜΑΧΙΟ ΑΡ.	ΠΕΡΙΓΡΑΦΗ	6' X 20"	8' X 24"	8' X 30"	8' X 30"	10' X 24"	10' X 30"	10' X 30"	12' X 30"	12' X 30"	12' X 33"
		(163cm X 51cm)	(244cm X 61cm)	(244cm X 76cm)	(244cm X 76cm) Clearview	(305cm X 61cm)	(306cm X 76cm)	(306cm X 76cm) Printing	(366cm X 76cm)	(366cm X 76cm) Printing	(366cm X 84cm)
ΑΡ. ΕΞΑΡΤΗΜΑΤΟΣ											
1	ΜΟΥΣΑΜΑΣ ΠΙΣΙΝΑΣ (ΠΩΜΑ ΒΑΛΒΙΔΑΣ ΑΠΟΣΤΡΑΓΓΙΣΗΣ ΠΕΡΙΛΑΜΒΑΝΕΤΑΙ)	11588	12998	10433	11246	12999	10318	11303	10200	11304	11155
2	ΤΑΠΑ ΓΙΑ ΤΟ ΑΝΟΙΓΜΑ ΤΟΥ ΔΙΧΤΥΟΥ (1 ΕΠΙ ΠΛΕΟΝ)	10127	10127	10127	10127	10127	10127	10127	10127	10127	10127
3	ΚΑΡΑΒΟΠΛΑΝΟ ΓΙΑ ΧΑΜΩ	-	-	-	-	-	-	-	-	-	-
4	ΕΥΝΔΕΣΜΟΣ ΑΠΟΣΤΡΑΓΓΙΣΗΣ	10201	10201	10201	10201	10201	10201	10201	10201	10201	10201
5	ΠΩΜΑ ΒΑΛΒΙΔΑΣ ΑΠΟΣΤΡΑΓΓΙΣΗΣ	10649	10649	10649	10649	10649	10649	10649	10649	10649	10649

ΤΕΜΑΧΙΟ ΑΡ.	ΠΕΡΙΓΡΑΦΗ	12' X 36"	13' X 33"	15' X 33"	15' X 36"	15' X 42"	15' X 48"	16' X 42"	16' X 48"	18' X 48"	18' X 52"
		(366cm X 91cm)	(396cm X 84cm)	(457cm X 84cm)	(457cm X 91cm)	(457cm X 107cm)	(457cm X 122cm)	(488cm X 107cm)	(488cm X 122cm)	(549cm X 122cm)	(549cm X 132cm)
ΑΡ. ΕΞΑΡΤΗΜΑΤΟΣ											
1	ΜΟΥΣΑΜΑΣ ΠΙΣΙΝΑΣ (ΠΩΜΑ ΒΑΛΒΙΔΑΣ ΑΠΟΣΤΡΑΓΓΙΣΗΣ ΠΕΡΙΛΑΜΒΑΝΕΤΑΙ)	10319	12130	10622	10183	10222	10415	10436	10623	10320	10765
2	ΤΑΠΑ ΓΙΑ ΤΟ ΑΝΟΙΓΜΑ ΤΟΥ ΔΙΧΤΥΟΥ (1 ΕΠΙ ΠΛΕΟΝ)	10127	10127	10127	10127	10127	10127	10127	10127	-	-
3	ΚΑΡΑΒΟΠΛΑΝΟ ΓΙΑ ΧΑΜΩ	-	-	-	18932	18932	18932	18927	18927	18933	18933
4	ΕΥΝΔΕΣΜΟΣ ΑΠΟΣΤΡΑΓΓΙΣΗΣ	10201	10201	10201	10201	10201	10201	10201	10201	10201	10201
5	ΠΩΜΑ ΒΑΛΒΙΔΑΣ ΑΠΟΣΤΡΑΓΓΙΣΗΣ	10649	10649	10649	10649	11044	11044	11044	11044	11044	11044

ΣΥΝΑΡΜΟΛΟΓΗΣΗ ΠΙΣΙΝΑΣ

ΣΗΜΑΝΤΙΚΕΣ ΠΛΗΡΟΦΟΡΙΕΣ ΠΕΡΙ ΕΠΙΛΟΓΗΣ ΧΩΡΟΥ ΚΑΙ ΠΡΟΕΤΟΙΜΑΣΙΑΣ ΕΔΑΦΟΥΣ

ΠΡΟΣΟΧΗ

- Η θέση της πισίνας θα πρέπει να σας επιτρέπει να ασφαλιζετε όλες τις πόρτες, παραθύρα και προστατευτικούς φρακτες προς αποτροπή μη εξουσιοδοτημένης, ακουσίας η ανεπιτηρητης εισοδου στην πισίνα.
- Τοποθετήστε ένα εμπόδιο ασφαλείας ώστε να αποκλείσετε την πρόσβαση στην πισίνα από μικρά παιδιά και κατοικίδια ζώα.
- Σε περίπτωση που δεν εγκαταστήσετε την πισίνα σε ομαλό, επίπεδο και ανθεκτικό έδαφος, σύμφωνα με τις ακόλουθες οδηγίες, ενδέχεται να προκληθεί καθίζηση της πισίνας η πιθανότητα εκτοξευσης ενός ατόμου που βρίσκεται ξαπλωμένο εντός της πισίνας, προκαλώντας σοβαρό τραυματισμό η φθορά περιουσίας.
- Κίνδυνος ηλεκτροπληξίας: συνδέστε την αντλία φίλτρου μόνο στην υποδοχή τυπού γειώσης που προστατεύεται από διακοπή κυκλώματος βλάβης γειώσης (ΔΚΒΓ) η συσκευή παραμενοντος ρευματος (RCD). Για να μειώσετε τον κίνδυνο ηλεκτροπληξίας, μη χρησιμοποιείτε καλώδια επέκτασης, χρονομετρα, προσαρμογεις πριζων η μετατροπεις πριζων για να συνδέσετε την αντλία στο ρευμα. Θα πρέπει να υπαρχει μια σωστα εγκατεστημενη πριζα ρευματος. Τοποθετήστε το καλώδιο σε σημείο όπου δεν προκειται να φθαρει απο μηχανες κουρεματος γκαζον, μηχανες κουρεματος θαμνων και αλλο εξοπλισμο. Ανατρεξτε στο εγχειριδιο Αντλιας Φιλτρου για προσθετες προειδοποιησεις και οδηγίες.
- Κίνδυνος σοβαρού τραυματισμού: Μην επιχειρήσετε να συναρμολογήσετε την πισίνα υπό συνθήκες έντονου αέρα.

Επιλέξτε μια εξωτερική θέση προς τοποθέτηση της πισίνας, έχοντας υπόψη σας τα ακόλουθα:

1. Το δάπεδο στο οποίο θα τοποθετηθεί η πισίνα πρέπει απολυτα επιπεδο και λειο. Μην τοποθετείτε την πισίνα με κλίση η σε κεκλιμενη επιφανεια.
2. Η επιφάνεια του εδάφους θα πρέπει να είναι συμπαγής και αρκετά γερή για να αντεξει την πίεση και το βάρος μιας πλήρως εγκατεστημένης πισίνας. Μην τοποθετήσετε την πισίνα πάνω σε λασπωδη επιφανεια, σε αμμο η βρωμικες επιφανειες.
3. Μην εγκαταστήσετε την πισίνα σε κατάστρωμα, μπαλκόνι ή πλατφόρμα που θα μπορούσε να καταρρεύσει από το βάρος της γεμάτης πισίνας.
4. Η πισίνα απαιτεί ελευθερή αποσταση τουλαχιστον 4 ποδιων απο τυχον αντικειμενα, στα οποια ενδεχεται να σκαρφάλωσει ένα παιδί για να αποκτησει πρόσβαση στην πισίνα.
5. Το γρασίδι κάτω από την πισίνα θα καταστραφεί. Η πισίνα θα καταστρεψει στο γρασίδι.
6. Απομακρύνετε καταρχήν όλα τα άγρια χορτάρια. Ορισμένοι τύποι γρασιδιού, όπως οι ποικιλίες St. Augustine και Bermuda, ενδέχεται να διαπεράσουν την επένδυση της πισίνας. Το γρασίδι που διαπερνά την επένδυση της πισίνας δεν αποτελεί ελάττωμα κατασκευής και, συνεπώς, δεν καλύπτεται από την εγγύηση.
7. Η περιοχή θα πρέπει να διευκολύνει την αποστράγγιση του νερού της πισίνας, μετά από κάθε χρήση και/ή πριν από μακροπρόθεσμη αποθήκευση.

ΣΥΝΑΡΜΟΛΟΓΗΣΗ ΠΙΣΙΝΑΣ (Συνεχία)

Η πισίνα αυτή ενδέχεται να αγοράστηκε με την αντλία φίλτρου Intex Krystal Clear™, υπάρχει ξεχωριστή οδηγία για την τοποθέτησή της και μπαίνει σε λειτουργία μετά την συναρμολόγησή της πισίνας.

Ο εκτιμώμενος χρόνος συναρμολόγησης είναι 10~30 λεπτά. (Σημειώστε πως ο αναφερόμενος χρόνος έχει υπολογιστεί κατά προσέγγιση, ενώ ο πραγματικός χρόνος ενδέχεται να διαφέρει).

1. Προετοιμασία επένδυσης

- Βρείτε μια ομαλή και επίπεδη θέση, χωρίς πέτρες, κλαδιά ή άλλα αιχμηρά αντικείμενα τα οποία ενδέχεται να σχίσουν την επένδυση της πισίνας ή να προκαλέσουν τραυματισμό.
- Ανοίξτε την κουτά που περιέχει την πισίνα, τις αρθρώσεις, τα ποδιά, κ.τ.λ., πολύ προσεκτικά χωρίς να καταστρέψετε την κουτά διότι μπορεί να χρησιμοποιηθεί για την αποθήκευση της πισίνας κατά τη διάρκεια του χειμώνα.

- Αφαιρέστε το υφάσμα εδάφους (3) και απλώστε το στο χώρο που έχετε αδείασει, ακολουθώντας αφαιρέστε την εσωτερική επένδυση (1) και απλώστε την πάνω στο υφάσμα εδάφους φροντίζοντας ώστε η βαλβίδα αποστράγγισης να βρίσκεται κοντά στο χώρο αποστράγγισης. Εγκαταστήστε τη βαλβίδα αποστράγγισης μακριά από το στίπτι.

ΠΡΟΣΟΧΗ: Φουσκώστε την πισίνα με τουλάχιστον 2 άτομα μέσα της. Μην σφύρετε την επιφάνεια της πισίνας στο έδαφος καθώς αυτό μπορεί να προκαλέσει τρυπήματα ή άλλες φθορές (βλέπε σχέδιο 2).

- Κατά την τοποθέτηση του μουςαμά της πισίνας προσέξτε ώστε οι συνδέσμοι του λαστιχίου και των αντιστοιχών ανοιγμάτων να κατευθύνονται προς την ηλεκτρική παροχή. Το εξωτερικό ακρό της συναρμολογημένης πισίνας θα πρέπει να βρίσκεται κοντά στην ηλεκτρική σύνδεση για βέλτιστη λειτουργία της αντλίας φίλτρου.
- Στρώστε την πισίνα στο δάπεδο απλώνοντας προς τα έξω τα μπλε τοιχώματα της πισίνας για να γίνει η επιφάνεια του πυθμένα της πισίνας όσο το δυνατό πιο μαλακή (βλέπε σχέδιο 2).

2. Φούσκωμα δακτυλίου

- Γυρίστε προς τα έξω τον δακτύλιο που βρίσκεται στο πάνω μέρος της πισίνας και βεβαιωθείτε ότι είναι τελείως εκτός των τοιχωμάτων της πισίνας και στραμμένο προς τα επάνω (βλέπε σχέδιο 3). Φουσκώστε τον δακτύλιο με μια τρομπά χείρας κρατώντας τον κεντραρισμένο στα μέσα της πισίνας. **ΣΗΜΑΝΤΙΚΟ:** Για να αποφυγείτε τυχόν σκαιμο, ΜΗΝ ΧΡΗΣΙΜΟΠΟΙΕΙΤΕ τρομπά υψηλής πίεσης ή κομπρέσερ. ΜΗΝ ΦΟΥΣΚΩΝΕΤΕ ΠΑΡΑΠΑΝΩ ΑΠΟ ΟΣΟ ΧΡΕΙΑΖΕΤΑΙ. Χρησιμοποιήστε αντλία Intex για χειροκίνητο (δεν περιλαμβάνεται στη συσκευασία).

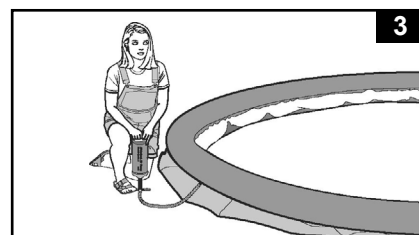
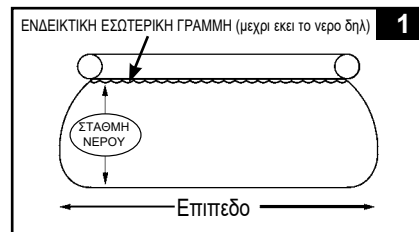

ΠΡΟΣΟΧΗ

Να είστε πολύ προσεκτικοί στο φούσκωμα του δακτυλίου στο επάνω μέρος της πισίνας. Η θερμοκρασία του αέρα και του νερού έχουν άμεση επίδραση στην εσωτερική πίεση του φουσκωτού δακτυλίου. Για βεβαίω και ασφαλές φούσκωμα, παρακαλούμε, μην φουσκώσετε τελείως τον δακτύλιο. Ο ήλιος προλαίει διαστολή του φουσκωτού δακτυλίου κατά τη διάρκεια της ημέρας. Τις πολύ ζεστές ημέρες ή όταν η πισίνα βρίσκεται εκτεθειμένη στον ήλιο, απελευθερώστε αέρα από το εσωτερικό για να αποφυγείτε τυχόν φθορά.

Η εταιρεία Intex και οι αντιπρόσωποι της εν φέρουν καμία ευθύνη για ζημιές (πχ. τρυπήματα) του φουσκωτού ανώ δακτυλίου, που είναι αποτέλεσμα αμελείας, χρήσης κακού χειρισμού απροσεξίας ή άλλων εξωτερικών παραγόντων.

3. Σύνδεσμοι εύκαμπτων σωλήνων

- Για πλαστικά κοίλα καλύμματα με σύνδεση για μανικά (πισίνες κάτω των 16 ιντσών (488 εκατοστών)), αν η πισίνα αγοράστηκε χωρίς αντλία φίλτρου, χρησιμοποιήστε δυο από τα τρία βουλωμάτα και συνδέστε τα στις μαυρές εξόδους της αντλίας φίλτρου στο εσωτερικό της πισίνας έτσι ώστε το νερό δε θα τρέχει έξω κατά το γεμισμό.
- Εάν η πισίνα αγοράστηκε με αντλία φίλτρου, δείτε το εγχειρίδιο της αντλίας φίλτρου Krystal Clear™ και μεταπηγαίετε στο βήμα.

ΣΥΝΑΡΜΟΛΟΓΗΣΗ ΠΙΣΙΝΑΣ (Συνεχισια)

4. Γέμισμα της πισίνας

- Πριν ξεκινήσετε να γεμίζετε με νερό την πισίνα, ελεγξτε ότι η βαλβίδα στο εσωτερικό της είναι καλά κλεισμένη και το καπάκι στην εξωτερική πλευρά είναι καλά βιδωμένο. Γεμίστε την πισίνα μέχρι 1 ίντσα (2,54εκ.) και όχι παραπάνω. Έπειτα ελεγξτε εάν υπάρχει κάποια αισθητή διαφορά στην κλίση της επιφάνειας του πυθμένα. **ΣΗΜΑΝΤΙΚΟ: Η πισίνα δεν βρίσκεται σε οριζόντιο δάπεδο, εάν το νερό μέσα στην πισίνα συγκεντρώνεται σε μια πλευρά της. Η εγκατάσταση σε ανώμαλο έδαφος θα προκαλέσει κλίση της πισίνας με αποτέλεσμα τη διογκωση του υλικού στα πλευρικά τοιχώματα. Αν η πισίνα δεν είναι εντελώς επίπεδη, πρέπει να την αδειάσετε, να ισοπεδώσετε το έδαφος και να την ξαναγεμίσετε.**

- Ξεκινήστε να ισιώνετε τα τσακίσματα (στην εσωτερική πλευρά της πισίνας), ασκώντας πίεση στα σημεία επαφής των εσωτερικών τοιχωμάτων της πισίνας με τον πυθμένα της. Η κρατήστε την πισίνα από την εξωτερική επιφάνεια του πυθμένα και τραβήξτε την προς τα έξω. Σε περίπτωση που ο πυθμένας προκαλεί τα τσακίσματα στην πισίνα, χρειάζονται δύο άτομα για να τον τραβήξουν και να τον βγάλουν προς τα έξω κι από τις δύο πλευρές του ώστε να απομακρύνουν τις τσακίσεις (βλέπε σχέδιο 4).

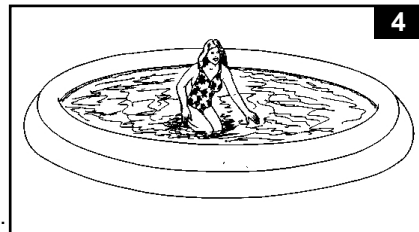

- Τα τοιχώματα της πισίνας θα τεντώσουν και θα στηθούν κατά τη διάρκεια του γεμίσματος με νερό (βλέπε σχέδιο 5).



- Η πισίνα μπορεί να γεμίσει με νερό μέχρι τη βάση του δακτυλίου ο οποίος βρίσκεται στην κορυφή της πισίνας (βλέπε σχέδιο 1 & 6).

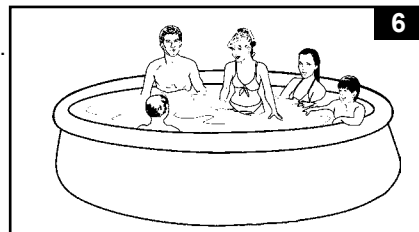

ΠΡΟΣΟΧΗ

Προτού επιτρέψετε τη χρήση της πισίνας, συγκεντρώστε την οικογένεια και ορίστε κανόνες οι οποίοι θα περιλαμβάνουν, τουλάχιστον, τους σημαντικούς κανόνες ασφαλείας και γενικές πληροφορίες ασφαλείας περί κολύμβησης που περιλαμβάνονται στο παρόν εγχειρίδιο. Ανατρεχέτε στους κανόνες σε τακτική βάση και ενημερώνετε πάντα όλους τους χρήστες της πισίνας, συμπεριλαμβανομένων των επισκεπτών.

ΣΥΝΤΗΡΗΣΗ ΠΙΣΙΝΑΣ & ΧΡΗΣΗ ΧΗΜΙΚΩΝ

⚠ ΠΡΟΣΟΧΗ

ΜΗΝ ΞΕΧΝΑΤΕ ΝΑ

- Προστατέψτε όλους τους χρήστες της πισίνας από νοσήματα διασφαλίζοντας την καθαρότητα του νερού. Μην καταπίνετε το νερό της πισίνας και τηρείτε τους κανόνες υγιεινής.
- Διατηρείτε την πισίνα σας πεντακάθαρη. Πρέπει ανα πάσα στιγμή να μπορείτε να διακρίνετε τον πυθμένα της πισίνας όταν στεκεστέ στο εξωτερικό προστατευτικό της κιγκλιδώμα.
- Κρατήστε τα παιδιά μακριά από τα καλυμματα πισίνας ώστε να αποφυγουν περιπλοκή, πνιγμο ή άλλο σοβαρό τραυματισμό.

• Πως να Καθαρίζετε το Επάνω Δαχτυλίδι

Αν σκουπίζετε την επιφάνεια του επάνω δαχτυλιδίου με ένα νωπό πανί μετά από κάθε χρήση και καλυπτετε την πισίνα όταν δεν την χρησιμοποιείτε, τότε το επάνω δαχτυλίδι θα παραμείνει καθαρό και χωρίς κηλίδες. Αν όμως δείτε σκουροχρώμες κηλίδες, τότε καθαρίστε τες με ένα μαλακό πανί χρησιμοποιώντας ένα διάλυμα νερού και απαλού απορρυπαντικού. Τριψτε απαλά τον λεκέ, προσεχοντας να μην πεσουν υπολειμματα μέσα στο νερό της πισίνας. Μη χρησιμοποιείτε δυνατά απορρυπαντικά, τραχιά υλικά ή βουρτσες για τον καθαρισμό.

• Συντήρηση νερού

Η διατήρηση της σωστής ισορροπίας του νερού είναι ο πιο σημαντικός παράγοντας για την μεγιστοποίηση της ζωής και της καλής οψής της πισίνας, καθώς και για την διασφάλιση καθαρού, υγιεινού, ασφάλους νερού. Η σωστή τεχνική είναι σημαντική για την εξέταση του νερού. Συμβουλευτείτε τον ειδικό σας για χημικά, συνεργά για έλεγχο, και διαδικασίες ελέγχου. Διαβάστε και ακολουθήστε τις οδηγίες που παρέχονται από τους παραγωγούς των χημικών παρασκευασμάτων.

1. Μην αφήνετε το χλωρίο να έρθει σε επαφή με την πισίνα πριν αυτό έχει διαλυθεί τελείως. Χλωρίο σε μορφή κοκκων ή ταμπλετας πρέπει να διαλυεται πρώτα μέσα σε κουβα με νερό. Ομοίως, υγρό χλωρίο εάν τοποθετηθεί σε διαφορά σημεία της πισίνας, πρέπει αμέσως να διαλυθεί με το νερό.
2. Ποτέ μην ανακατεύεται τα χημικά, ριχνεται τα χημικά χωριστά στην πισίνα ανακατευοντας κάθε φορά το νερό της.
3. Ειδικό δίχτυ πισίνας της INTEX και ειδική σκουπτα της INTEX διατίθενται από τα καταστήματα και μπορούν να σας βοηθήσουν να διατηρήσετε την πισίνα σας καθαρή. Επικοινωνήσατε με καταστήματα που πωλούν πισίνες της INTEX για να σας δώσουνπερισσότερες πληροφορίες.
4. Μη χρησιμοποιείτε νερό υπο πίεση για να καθαρίσετε την πισίνα.

ΛΥΣΗ ΠΡΟΒΛΗΜΑΤΩΝ

ΠΡΟΒΛΗΜΑΤΑ	ΠΕΡΙΓΡΑΦΗ	ΑΙΤΙΑ	ΕΠΙΛΥΣΗ
ΑΛΓΗ / ΕΙΔΟΣ ΘΥΚΙΩΝ	<ul style="list-style-type: none"> • Πρασινωπα νερα. • Πρασινά ή μαυρά στιγματα πάνω στο υλικό της πισίνας. • Το υλικό της πισίνας είναι γλιστερο και/ή είναι δυσοσμο. 	<ul style="list-style-type: none"> • Το επίπεδο του χλωρίου και το pH θέλουν προσαρμογή. 	<ul style="list-style-type: none"> • Υπερ-χλωρίωση αναταρασοντας το νερό. Αποκατάσταση του δείκτη pH στο σωστο επίπεδο κατά την σύμβουλή ενός ειδικού για πισίνες. • Χρησιμοποιήστε μία αναρροφητική αεραντλία για τον πατο της πισίνας. • Διατηρείτε το σωστο επίπεδο χλωρίωσης.
ΧΡΩΜΑΤΙΣΜΕΝΟ ΝΕΡΟ	<ul style="list-style-type: none"> • Το νερό γίνεται μπλε, καφέ, ή μαυρο όταν γίνεται επεξεργασία με χλωρίο. 	<ul style="list-style-type: none"> • Χαλκος, σιδηρος και μαγνησιο οξειδωνονται από το χλωρίο που προστεθηκε. 	<ul style="list-style-type: none"> • Προσαρμόστε το υμφος του pH στο σωστο επίπεδο. • Να λειτουργει το φίλτρο μεχρι να καθαρίσει το νερό. • Συχνή αντικατάσταση του φίλτρου.
ΑΙΩΡΗΜΑΤΑ ΣΤΟ ΝΕΡΟ	<ul style="list-style-type: none"> • Το χρωμα του νερού είναι θάμπο ή γαλακτώδες. 	<ul style="list-style-type: none"> • "Σκληροτητα" νερού η οποία προκληθηκε λόγω του αυξημένου δείκτη pH. • Το ποσοστο χλωρίου είναι χαμηλο. • Υπαρξη ξενων αντικειμενων στο νερό. 	<ul style="list-style-type: none"> • Διορθώστε τον δείκτη pH. Συμβουλευτείτε τον εμπόρο σας για την επεξεργασία του νερού. • Ελέγξτε το επίπεδο χλωρίου στο νερό. • Καθαρίστε ή αντικαταστήστε το φίλτρο.
ΤΟ ΕΠΙΠΕΔΟ ΤΟΥ ΝΕΡΟΥ ΣΥΝΕΧΩΣ ΚΑΤΕΒΑΙΝΕΙ	<ul style="list-style-type: none"> • Το επίπεδο νερού είναι χαμηλοτερο από την προηγουμενη μερα. 	<ul style="list-style-type: none"> • Σκισμο ή τρυπα στο υλικό της πισίνας.Υπερβολικο σφίξιμο στα καπακια των βαλβιδων. • Οι βαλβίδες αποστράγγισης είναι χαλαρές. 	<ul style="list-style-type: none"> • Επίσκευαστε με το κίτ επισκευης. • Σφίξτε τις βαλβίδες με το χερι. • Αντικαταστήστε τις μανικες.
ΒΡΩΜΙΕΣ ΣΤΟ ΠΑΤΟ ΤΗΣ ΠΙΣΙΝΑΣ	<ul style="list-style-type: none"> • Σκονη η αμμος στο πατωμα της πισίνας. 	<ul style="list-style-type: none"> • Υπερβολικη χρήση, μεγαλος αριθμος εισοδων-εξοδων από την πισίνα. 	<ul style="list-style-type: none"> • Χρησιμοποιήστε την ειδική σκουπτα της INTEX για το καθαρισμο του δαπεδου.
ΦΕΡΤΑ ΥΛΙΚΑ ΣΤΗΝ ΕΠΙΦΑΝΕΙΑ	<ul style="list-style-type: none"> • Φύλλα, προσθετα αντικειμενα κτλ. 	<ul style="list-style-type: none"> • Η πισίνα βρισκεται πολυ κοντα σε δεντρα. 	<ul style="list-style-type: none"> • Χρησιμοποιήστε τον καθαριστή της INTEX.

ΣΥΝΤΗΡΗΣΗ ΠΙΣΙΝΑΣ & ΑΔΕΙΑΣΜΑ



ΠΡΟΣΟΧΗ

ΑΚΟΛΟΥΘΕΙΤΕ ΠΑΝΤΑ ΤΙΣ ΟΔΗΓΙΕΣ ΤΟΥ ΠΑΡΑΓΩΓΟΥ ΤΩΝ ΧΗΜΙΚΩΝ ΠΑΡΑΣΚΕΥΑΣΜΑΤΩΝ ΚΑΘΩΣ ΚΑΙ ΤΙΣ ΠΡΟΕΙΔΟΠΟΙΗΣΕΙΣ ΣΧΕΤΙΚΑ ΜΕ ΤΟΥΣ ΚΙΝΔΥΝΟΥΣ ΓΙΑ ΤΗΝ ΥΓΕΙΑ.

Μην συμπληρώνετε χημικά παρασκευάσματα στην πισίνα ενώ αυτή χρησιμοποιείται. Μπορεί να προκληθούν ερεθισμοί στο δέρμα και στα μάτια. Συμπυκνωμένα σκευάσματα χλωρίου μπορεί να προκαλέσουν ζημιές στην πισίνα. Σε καμία περίπτωση η εταιρίες Intex Recreational Corp., Intex Development Co. Ltd., καθώς και οι συγγενικές τους εταιρίες, εξουσιοδοτημένοι αντιπρόσωποι και κέντρα εξυπηρέτησης, λιανημποροί ή υπάλληλοι, φέρουν υποχρέωση έναντι του αγοραστή ή οποιουδήποτε τρίτου προσώπου για εξόδα που μπορούν να προκληθούν από απώλεια του νερού της πισίνας, χημικών ουσιών ή ζημία σχετική με το νερό. **Κρατήστε ανταλλακτικά φίλτρα ευκαίρα. Αλλάξτε τα φίλτρα κάθε δυο εβδομάδες.** Προτείνουμε ένα φίλτρο Intex Krystal Clear™ Filter Pump, να χρησιμοποιείται με όλες τις υπεργείες πισίνες μας.

ΕΝΤΟΝΗ ΒΡΟΧΟΠΤΩΣΗ: Προς αποφυγή προκλήσης φθοράς στην πισίνα, αδειάστε αμέσως το νερό της βροχής, καθώς ανξάνει τη στάθμη του νερού πάνω από το μέγιστο όριο.

Οδηγίες πώς να αδειάσετε και να αποθηκευσετε την πισίνα:

1. Συμβουλευτείτε τους νόμους στην περιοχή σας για συγκεκριμένες οδηγίες που αφορούν την απομακρυνση του νερού της πισίνας.
2. Ελεγχτε ότι η ταπα αποστράγγισης νερού μέσα στην πισίνα είναι σωστά στη θέση της.
3. Βγάλτε το καλυμμα από την βαλβίδα που βρίσκεται στο εξωτερικό τοίχωμα της πισίνας.
4. Εισαγάτε την ακρη του λαστιχου ποτισματος στον πατενταρισμενο προσαρμογεα (4).
5. Τοποθετήστε την άλλη ακρη του σωληνα στην περιοχή που θα αδειάσει με ασφάλεια το νερό μακριά από το σπίτι.
6. Συνδέστε τον προσαρμογεα λαστιχου (4) στην βαλβίδα αποχετευσης. **ΣΗΜΕΙΩΣΗ: Η υποδοχη του λαστιχου θα ανοιξει την βαλβίδα αποστραγγισης της πισινας και το νερο θα αρχισει να αδειαζει αμεσως.**
7. Μόλις σταματήσει την αποστράγγιση το νερό, ανασηκώστε την πισίνα από την αντίθετη πλευρά, έτσι ώστε να αποστραγγιστεί και το υπόλοιπο νερό, προκειμένου να αδειάσει εντελώς η πισίνα.
8. Αποσυνδέστε το λαστιχο όταν αδειάσει εντελώς η πισίνα.
9. Επανατοποθετήστε την βαλβίδα στην εσωτερική μεριά της πισίνας για να την αποθηκευσετε.
10. Επανατοποθετήστε την βαλβίδα στην εξωτερική μεριά της πισίνας.
11. Ξεφουσκώστε τελειως τον δακτυλιο που βρίσκεται στο επανω μέρος της πισίνας και απομακρυνετε όλες τα υδραυλικά εξαρτηματα που προμηθεν την πισίνα με νερο.
12. Βε βαιωθειτε ότι η πισίνα μαζί με όλα τα επιμερους αξεσουαρ είναι απολυτως στεγνα πριν την διπλωσετε, αφήστε τα κάτω από τον ήλιο για μια ώρα (βλέπε σχεδίο 8). Ρίξτε ταλκ για να μην κολλήσει το βινυλιο και για να απορροφήσει τυχόν νερό που δεν καταφέρατε να αφαιρέσετε.
13. Σχηματίστε ένα τετραγωνο. Αρχίζοντας από την μια πλευρά, διπλώστε το ένα εκτο πάνω από τον εαυτο του δυο φορές. Καντε το ίδιο και στην απεναντι πλευρά (βλέπε σχεδίο 9.1 & 9.2).
14. Αφου εχετε σχηματισει δυο διπλωμενες πλευρες, διπλώστε την μια πάνω στην άλλη σαν να κλεινате ένα βιβλιο (βλέπε σχεδίο 10.1 & 10.2).
15. Διπλώστε τις δυο ακρες στη μεση (βλέπε σχεδίο 11).
16. Διπλώστε το ένα επανω στο άλλο, σα να κλεινате ένα βιβλιο και συμπιέστε την επενδυση (βλέπε σχεδίο 12).
17. Αποθηκευστε την επενδυση και τα εξαρτηματα σε στεγνο αποθηκευτικο χωρο, ελεγχομενης θερμοκρασιας μεταξυ 32 βαθμων Φαρεναιτ (0 βαθμων Κελσιου) και 104 βαθμων Φαρεναιτ (40 βαθμων Κελσιου).
18. Το κουτι της συσκευασιας μπορεί να χρησιμοποιηθει για την αποθηκευση.

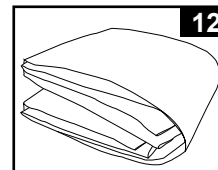
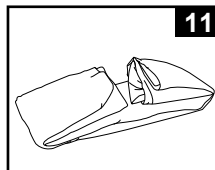
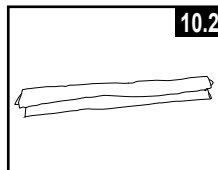
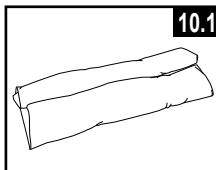
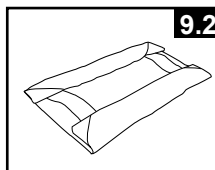
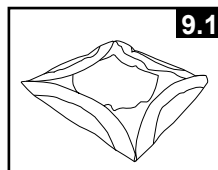
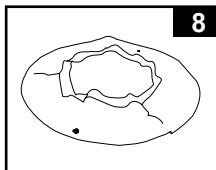

ΠΡΟΕΤΟΙΜΑΣΙΕΣ ΕΝ ΟΨΕΙ ΧΕΙΜΩΝΑ

Ετοιμάστε την Πισίνα τυπου Πανω απο το Εδαφος για το χειμωνα
Η πισίνα σας μπορεί να αδειασει ευκολα και να αποθηκευθει σε ασφαλές χωρο κατα τη διάρκεια του χειμωνα. Θα πρέπει να αδειάσετε την πισίνα, να την αποσυναρμολογήσετε και να την αποθηκεύσετε, όταν η θερμοκρασία πέφτει κάτω από τους 5 βαθμούς Κελσίου (41 βαθμούς Φαρενάιτ), έτσι ώστε να αποφευχθούν οι ζημιές στην πισίνα και τα εξαρτήματά της, λόγω παγετού. Ο παγετός μπορεί να προκαλέσει καταστροφή της επένδυσσης και ξαφνική κατάρρευση της πισίνας. Ανατρεξτε στο κεφαலைο “Πως να Αδειασετε την Πισίνα Σας”.

Εάν η θερμοκρασία στην περιοχή σας δεν πέφτει κάτω από τους 5 βαθμούς Κελσίου (41 βαθμούς Φαρενάιτ) και προτιμήσετε να αφήσετε την πισίνα έξω, προετοιμάστε την ως εξής:

1. Καθαρίστε καλά το νερο της πισίνας (Σε περιπτωση Πισίνας Ευκολης Εγκαταστασης η Πισίνας Οβαλ Πλαισιου, βεβαιωθείτε οτι ο ανω δακτυλιος εχει φουσκωθεί σωστα).
2. Αφαιρέστε το μακτρο (εαν υπαρχει) η τυχον αλλα εξαρτηματα που εχουν επισυναφθει στο σπειροειδη συνδεσμο του φιλτρου. Εαν ειναι απαραιτητο, αντικαταστηστε το πλεγμα του φιλτρου. Βεβαιωθείτε οτι ολα τα εξαρτηματα ειναι καθαρα και στεγνα προτου τα αποθηκευσετε.
3. Ευνδεστε το συναρτησμο Εισοδου και Εξοδου απο το εσωτερικο της πισίνας με την παρεχομενη υποδοχη (μεγεθη 16' και κατω). Κλειστε τη Βαλβιδα Εμβολεα Εισοδου και Εξοδου (μεγεθη 17' και πανω).
4. Αφαιρέστε τη σκαλα (εαν υπαρχει) και αποθηκευστε τη σε ασφαλές χωρο. Βεβαιωθείτε οτι η σκαλα εχει στεγνωσει καλά πριν την αποθηκευση.
5. Αφαιρέστε τους ευκαμπτους σωληνες που συνδεουν την αντλια και το φιλτρο στην πισίνα.
6. Προσθεστε καταλληλα χημικα για συντηρηση κατα τη διάρκεια του χειμωνα. Συμβουλευθειτε τον τοπικο αντιπροσωπο της πισίνας, καθώς οι διαφορετικες περιοχες διαφερουν σε μεγαλο βαθμο.
7. Καλυψτε την πισίνα με το καλυμμα πισίνας. **ΣΗΜΑΝΤΙΚΟ: ΤΟ ΚΑΛΥΜΜΑ ΠΙΣΙΝΑΣ ΔΕΝ ΕΙΝΑΙ ΚΑΛΥΜΜΑ ΑΣΦΑΛΕΙΑΣ.**
8. Καθαρίστε και αποστραγγιστε την αντλια, το εσωτερικο του φιλτρου και τους ευκαμπτους σωληνες. Αφαιρέστε και απορριψτε τις παλιες κεφαλες φιλτρου (εχετε διαθεσιμη μια ανταλλακτικη κεφαλη για την επομενη σεζον).
9. Φερτε την αντλια και τα εξαρτηματα του φιλτρου σε εσωτερικο χωρο και αποθηκευστε τα σε ασφαλές και στεγνο σημειο, κατα προτιμηση 32 βαθμων Φαρεναιτ (0 βαθμων Κελσιου) και 104 βαθμων Φαρεναιτ (40 βαθμων Κελσιου).

ΓΕΝΙΚΕΣ ΟΔΗΓΙΕΣ ΑΣΦΑΛΕΙΑΣ

Οι δραστηριοτητες στο νερο ειναι εξισου χαρουμενες και θεραπευτικες. Ωστοσο, εγκυμονουν κινδυνοι τραυματισμου και θανατου. Για να μειωσετε τον βαθμο κινδυνου για τραυματισμο, διαβαστε και ακολουθηστε ολες τις οδηγιες και προειδοποιησεις του προιοντος, της συσκευασιας και των ειδικων φυλλαδιων μεσα στη συσκευασια. Μην ξεχνατε ομως, πως οι προειδοποιησεις για το προιον, οι οδηγιες και οι κανονισμοι ασφαλειας, καλυπτουν μονο μερικους απο τους συνηθισμενους κινδυνους που σχετιζονται με τις δραστηριοτητες στο νερο και δεν καλυπτουν πλες τις περιπτωσεις κινδυνου.

Για περαιτερω προφυλαξεις, εξοικειωθείτε με τις παρακατω γενικες οδηγιες, καθώς και με οδηγιες που παρεχονται απο εθνικους οργανισμους ασφαλειας:

- Απαιτηστε συνεχη επιβλεψη. Ένας αρμόδιος ενήλικας θα πρέπει να οριστεί ως «ναυαγοσώστης» ή επιβλέπων, ειδικά όταν τα παιδιά βρίσκονται μέσα ή γύρω από την πισίνα.
- Μαθετε κολυμπι.
- Μαθετε να παρεχετε τεχνητη αναπνοη και πρωτες βοηθειες.
- Ενημερωστε οποιονδηποτε επιβλεπει τα παιδια σας για τους πιθανους κινδυνους στην πισίνα και για την χρηση μετρων προστασιας οπως ασφαλισμενες πορτες, εμποδια κτλ.
- Εκπαιδευστε τα παιδια για το τι πρεπει να κανουν σε περιπτωση αναγκης.
- Παντοτε χρησιμοποιοηστε την κοινή λογική και καλή κρίση όταν απολαμβάνετε οποιαδήποτε δραστηριότητα στο νερο.
- Επιβλεψτε, επιβλεψτε, επιβλεψτε.

ΠΕΡΙΟΡΙΣΜΕΝΗ ΕΓΓΥΗΣΗ

Η πισίνα έχει κατασκευαστεί χρησιμοποιώντας υλικά εξαιρετικής ποιότητας από εξειδικευμένο εργατικό δυναμικό. Όλα τα προϊόντα Intex έχουν επιθεωρηθεί λεπτομερώς και όταν αποχωρούν από το εργοστάσιο έχουν πιστοποιηθεί ότι δεν είναι ελαττωματικά. Η Περιορισμένη Εγγύηση ισχύει μόνο για την Πισίνα.

Η παρούσα περιορισμένη εγγύηση λειτουργεί συμπληρωματικά, όχι ως υποκατάστατο των νόμιμων σας δικαιωμάτων σας και ένδικων μέσων. Σε περίπτωση που η παρούσα εγγύηση είναι ασύμβατη με τα νόμιμα δικαιώματά σας, τα δικαιώματά σας υπερισχύουν της εγγύησης. Για παράδειγμα, η νομοθεσία για τους καταναλωτές στη Ευρωπαϊκή Ένωση σας παρέχει αποκλειστικά δικαιώματα εγγύησης, επιπλέον της κάλυψης που σας παρέχει η παρούσα περιορισμένη εγγύηση. Για περισσότερες πληροφορίες, σχετικά με τη νομοθεσία για τους καταναλωτές στην ΕΕ, μπορείτε να επισκεφθείτε το δικτυακό τόπο του Ευρωπαϊκού Κέντρου Καταναλωτών στη διεύθυνση: http://ec.europa.eu/consumers/ecc/contact_en/htm.

Οι διατάξεις της παρούσας Περιορισμένης Εγγύησης ισχύουν μόνο για τον αρχικό αγοραστή και δεν είναι μεταβιβάσιμες. Η παρούσα Περιορισμένη Εγγύηση ισχύει για το χρονικό διάστημα 180 ημερών από την αρχική αγορά λιανικής. Φυλάξτε την απόδειξη με αυτό το εγχειρίδιο, καθώς αποτελεί αποδεικτικό της αγοράς και πρέπει να συνοδεύει τυχόν αξιώσεις εγγύησης. Σε διαφορετική περίπτωση η Περιορισμένη Εγγύηση χάνει την ισχύ της.

Σε περίπτωση που εντοπίσετε κάποιο ελάττωμα, κατά τη διάρκεια της περιόδου Πισίνες INTEX της εγγύησης, παρακαλείσθε να επικοινωνήσετε με το αντίστοιχο Κέντρο Σέρβις της Intex, το οποίο περιλαμβάνεται στο ξεχωριστό φυλλάδιο «Εξουσιοδοτημένα Κέντρα Σέρβις». Εφόσον το είδος επιστραφεί, σύμφωνα με τις οδηγίες του Κέντρου Σέρβις της Intex, το Κέντρο Σέρβις θα το επιθεωρήσει για να διαπιστώσει την ισχύ της απαίτησης. Εφόσον το είδος καλύπτεται από τις διατάξεις της εγγύησης, αυτό θα επισκευαστεί ή θα αντικατασταθεί, με όμοιο ή συμβατό είδος (υπόκειται στη διακριτική ευχέρεια της Intex) χωρίς χρέωση για εσάς.

Εκτός από την παρούσα εγγύηση και άλλα νόμιμα δικαιώματα που ισχύουν στη χώρα σας, δεν υφίστανται άλλες έμμεσες εγγυήσεις. Στο μέτρο που είναι πιθανό στη χώρα σας, η Intex δεν μπορεί να θεωρηθεί σε καμία υπόλογη απέναντι σε εσάς ή σε τρίτους για άμεσες ή έμμεσες συνέπειες που προκύπτουν από τη χρήση του/της Πισίνες INTEX, ή από ενέργειες των συνεργατών και υπαλλήλων της Intex (συμπεριλαμβανομένης της κατασκευής του προϊόντος). Ορισμένες χώρες ή δικαιοδοσίες δεν επιτρέπουν την εξαίρεση ή τον περιορισμό συμπτωματικών ή παρεπόμενων ζημιών, έτσι ο παραπάνω περιορισμός ενδέχεται να μην ισχύει για εσάς.

Σας παρακαλούμε να λάβετε υπόψη σας πως η παρούσα περιορισμένη εγγύηση δεν ισχύει στις ακόλουθες περιπτώσεις:

- Εάν το Πισίνες INTEX υπόκειται σε αμέλεια, ακατάλληλη χρήση ή εφαρμογή, ατύχημα, ακατάλληλη λειτουργία, ακατάλληλη συντήρηση ή αποθήκευση.
- Εάν η πισίνα της Intex υπόκειται σε ζημιά υπό συνθήκες που δεν εμπίπτουν στον έλεγχο της Intex, συμπεριλαμβανομένων, ωστόσο μη περιορισμένων σε τρυπήματα, σκισίματα, διάβρωση, τυπική φθορά, ρήξη και βλάβη που προκαλείται από την έκθεση σε φωτιά, πλημμύρα, παγετό, βροχή ή άλλες εξωτερικές περιβαλλοντικές δυνάμεις.
- Για τμήματα και εξαρτήματα που δεν πωλούνται από την Intex, και/ή.
- Για μη εξουσιοδοτημένες τροποποιήσεις, επισκευές ή αποσυναρμολόγηση του/της Πισίνες INTEX από οποιονδήποτε άλλον εκτός από το προσωπικό του Κέντρου Εξυπηρέτησης της Intex.

Οι δαπάνες που σχετίζονται με απώλεια υδάτων από την πισίνα, χημικά προϊόντα ή πρόκληση ζημιών από νερό δεν καλύπτονται από την παρούσα εγγύηση. Η παρούσα εγγύηση δεν καλύπτει τραυματισμούς ή ζημιές σε περιουσίες ή άτομα.

Διαβάστε προσεκτικά το εγχειρίδιο χρήστη και τηρείτε τις οδηγίες ορθής χρήσης και συντήρησης της Πισίνες INTEX. Επιθεωρείτε πάντοτε το προϊόν, πριν από τη χρήση. Η Περιορισμένη Εγγύηση ενδέχεται να ακυρωθεί, εάν δεν τηρηθούν οι οδηγίες.